



TERMOSTAT RT310RF
uživatelský manuál - plná verze

SALUS
CONTROLS

OBSAH

1. Úvod	4
1.1 Shoda výrobku.....	4
1.2 Bezpečnostní informace.....	4
2. Popis produktu	5
2.1 Obsah balení.....	6
2.2 Vhodné umístění termostatu.....	6
2.3 Montáž na zeď.....	7
2.4 Volně stojící zařízení.....	7
3. Před prvním použitím (první spuštění)	8
3.1 Popis ikonek na LCD displeji.....	8
3.2 Popis tlačítek.....	8
3.3 První spuštění a nastavení.....	9
4. Přijímač RXRT510	10
4.1 Popis tlačítek na přijímači.....	10
4.2 LED dioda na přijímači.....	11
4.3 Montáž přijímače na stěnu.....	12
4.4 Schéma zapojení.....	13
5. Uživatelské nastavení	14
5.1 Manuální režim - změna požadované teploty.....	14
5.2 Protizámrzný režim.....	15
5.3 Režim spánku.....	15
5.4 Režim vytápění / chlazení *	16
5.5 Rozsah provozní teploty.....	17
5.6 Detekce slabé baterie.....	17
6. Instalační režim	18
6.1 Parametry DIP přepínače.....	18
7. Párování termostatu RT310TX s přijímačem	19
8. Test procesu párování	20
9. Obnova továrního nastavení	21
10. Čištění a údržba	22
11. Technické informace	22
12. Záruka	23

1. Úvod

1.1 Shoda výrobku

Tento produkt splňuje základní požadavky a další příslušná ustanovení směrnic 2014/53 / EU a 2011/65 / EU.

Úplné znění EU prohlášení o shodě je k dispozici na této internetové adrese: www.saluslegal.com.

1.2 Bezpečnostní informace

- Před zahájením instalace a před použitím produktu si přečtěte celou příručku.
- Informace obsažené v instrukcích jsou nezbytné pro správné fungování.
- Předcházejte nehodám či zraněním dodržováním všech bezpečnostních opatření uvedených v této příručce.
- Lidé s omezenými mentálními či smyslovými schopnostmi by neměli používat toto zařízení. Dále také děti nebo lidé bez zkušeností s ovládáním těchto zařízení.
- Nepoužívejte zařízení, pokud není plně smontováno (například bez krytu).
- Zařízení může zapojovat a instalovat (opravovat) pouze kvalifikovaná osoba.
- Elektrická zařízení uchovávejte mimo dosah dětí. Děti nenechávejte bez dozoru.
- Nenechávejte obal, zařízení, ani jeho žádné volné části zařízení bez dozoru, mohou představovat riziko pro děti.

UPOZORNĚNÍ!

- Instalace musí být provedena pouze kvalifikovanou osobou s odpovídající elektrotechnickou kvalifikací v souladu s normami a předpisy platnými v dané zemi a EU.
- Nikdy se nepokoušejte připojit zařízení jinak, než je uvedeno v příručce.
- Před montáží, opravou nebo údržbou (i během zapojování zařízení), je nutné odpojit síťové napájení a ujistit se, že svorky a elektrické vodiče nejsou pod napětím.
- Zařízení nesmí být vystaveno extrémním teplotám, silným vibracím ani mechanickému nárazu.
- Zařízení by nemělo být používáno za nepříznivých podmínek nebo v místnostech s vysokou koncentrací hořlavých látek, kouře nebo prachu.

UPOZORNĚNÍ!

- Pro kompletní instalaci mohou existovat další požadavky na ochranu, za jejich dodržování odpovídá instalační technik.



Péče o životní prostředí je pro nás na prvním místě. Vědomí, že vyrábíme elektronické zařízení, nás zavazuje bezpečně likvidovat použité elektronické komponenty a přístroje. Společnost proto dostala registrační číslo vydané hlavním inspektorem ochrany životního prostředí. Symbol přeškrtnutého koše na výrobku znamená, že produkt se nesmí likvidovat s komunálním odpadem. Třídění odpadu a jeho recyklace pomáhá chránit životní prostředí. Uživatel je povinný odevzdat použité zařízení na určené sběrné místo zřízené na recyklaci odpadu z elektrických a elektronických zařízení.

2. Popis produktu

RT310RF je digitální pokojový termostat používaný pro regulaci teploty místnosti. Zařízení spouští vytápěcí systém sepnutím beznapěťového kontaktu. Termostat je přímo připojený na kotel. Funguje tak, že udržuje komfortní podmínky v místnosti podle teploty nastavené uživatelem.

Nastavením vyšší požadované teploty na pokojovém termostatu se místnost nevytopí rychleji. To, jak rychle se místnost ohřeje, závisí na systému vytápění - například od výkonu kotle a velikosti radiátorů. Nastavením nižší požadované teploty na pokojovém termostatu snížíte teplotu v místnosti a ušetříte energii.

Doporučujeme vám najít nejnižší nastavení teploty, které vám vyhovuje a potom toto nastavení používat. Nejlepší způsob, jak toho dosáhnout, je nastavit pokojový termostat na nízkou teplotu (například na 18 °C) a potom teplotu každý den zvyšovat o jeden stupeň, dokud vám teplota v místnosti nebude vyhovovat.

Termostat nebudete muset dále nastavovat. Úpravou teploty nad toto nastavení bude plýtvání energií i vašimi finančními prostředky.

Pokud máte ve vašem vytápěcím systému kotel s radiátory, předpokládáme, že budete mít instalovaný pouze jeden pokojový termostat pro ovládání celého domu. Instalací termostatických radiátorových ventilů a hlavic na jednotlivé radiátory však můžete mít v jednotlivých místnostech různé teploty. Pokud nemáte ventily s hlavicemi, měli byste zvolit teplotu, která je přiměřená pro celý domov. Pokud však máte ventily s hlavicemi, můžete zvolit mírně vyšší nastavení, abyste zabezpečili, že i nejchladnější místnost bude komfortně regulována. Předejdete tak přehřátí v jiných místnostech úpravou hlavic na ventilech.

Pokojové termostaty potřebují pro měření teploty volné proudění vzduchu. Nesmí být zakryté závěsy či nábytkem. Blízkost elektrického přímotopu nebo krbu, televize, nástěnné nebo stolní lampy, může bránit správnému fungování termostatu.

Základní vlastnosti:

- termostaty jsou spárovány z výroby
- řídicí algoritmus TPI
- automatické opakování signálu
- protizámrzný režim (teplotní rozsah 5 – 17 °C)
- korekce naměřené teploty ± 3 °C
- režim spánku (pozastaví všechny funkce termostatu)
- unikátní přenosové kódy
- práce na frekvenci 868 MHz - stabilní signál odolný proti rušení
- režim vytápění / chlazení *

* funkce dostupná od verze softwaru 2.1

2.1 Obsah balení

- 1) Termostat RT310TX
- 2) Přijímač RXRT510
- 3) Montážní konzole
- 4) 2x AA baterie
- 5) Uživatelský manuál
- 6) Montážní šroubky



2.2 Vhodné umístění termostatu

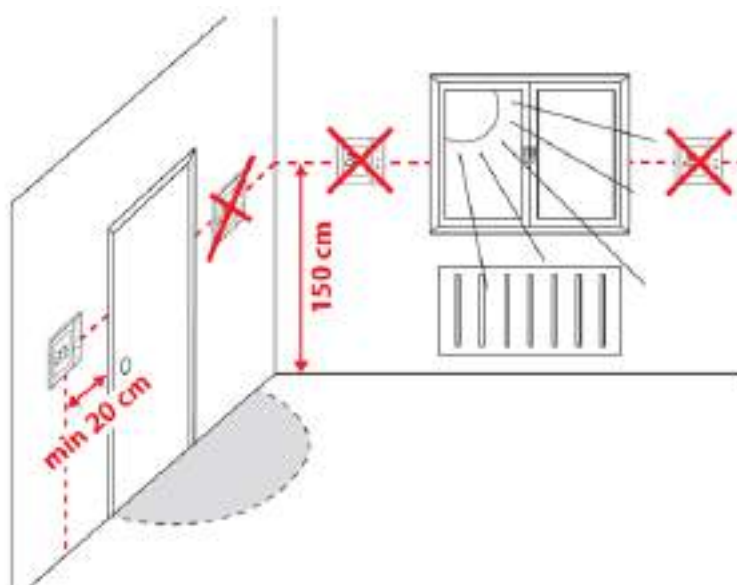

Upozornění:

Ideální pozice pro montáž termostatu je asi 1,5 m pod úroveň podlahy daleko od zdrojů vytápění nebo chlazení. Neumísťujte termostat do blízkosti zdroje tepla, za závěsy, v místě vystaveném přímému slunečnímu záření ani na místa s vysokou vlhkostí.

Z důvodu nebezpečí vzniku požáru či exploze, není dovoleno používat termostat v místnosti s vysokou koncentrací nebezpečných plynů a hořlavých látek (například popel). Pokud dojde ke vzniku výše uvedených nebezpečí, je nutné použít dodatečná ochranná opatření - protiprachové a výbušné plyny (těsný kryt) nebo předcházet jejich vzniku. Termostat se také nedá použít na kondenzaci vodní páry a nesmí být vystavený působení vody.

2.3 Montáž na zeď

Obsah balení pro montáž termostatu:

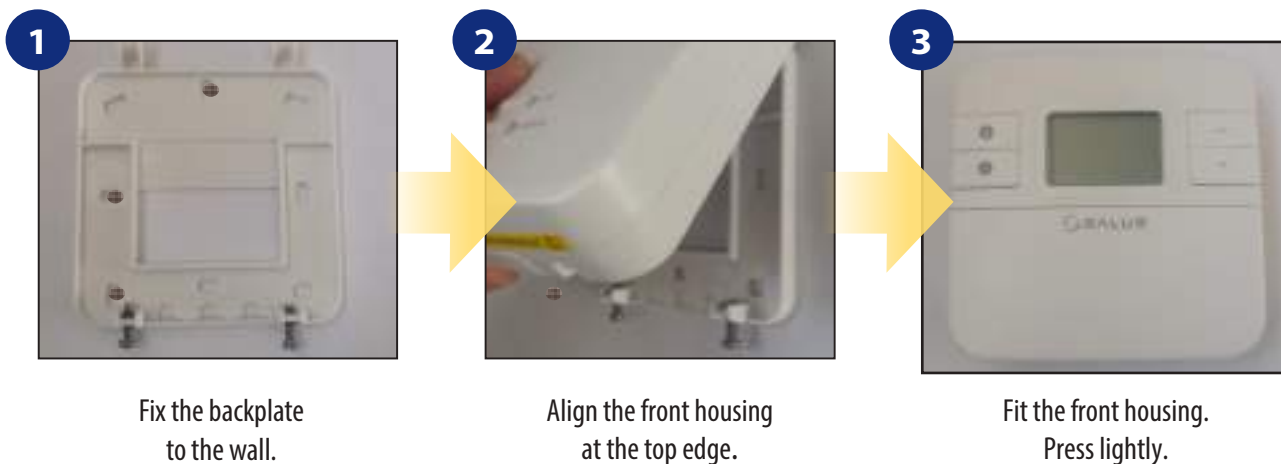

2.4 Volně stojící zařízení

Termostat je možné použít jako volně stojící zařízení (bez montáže na stěnu). Použijte konzoli dodanou v balení tak, jako je to znázorněno na obrázku:



3. Před prvním použitím

3.1 Popis ikon na LCD displeji

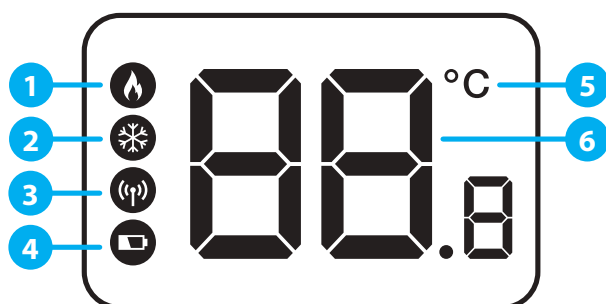

1. Režim vytápění
2. Režim chlazení / protizámrzný režim
3. RF indikátor (pouze u RT310RF)
4. Indikátor vybité baterie
5. Jednotka teploty
6. Aktuální / nastavená teplota

3.2 Funkce tlačítek



1. Podsvícení LCD displeje
2. Režim vytápění / chlazení nebo aktivace protizámrzného režimu (pouze když je povolen režim vytápění)
3. Tlačítko zvýšení
4. Tlačítko snížení



UPOZORNĚNÍ! LCD obrazovku lze aktivovat pomocí libovolného tlačítka.

* funkce dostupná od verze softwaru 2.1

3.3 První spuštění a nastavení

Pro zapnutí termostatu je nutné vložit do termostatu baterie. Poté se zobrazí displej.

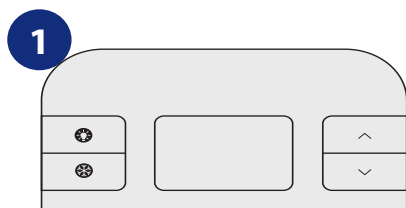

Odstraňte přední ochranný kryt a vložte baterie 2xAA.

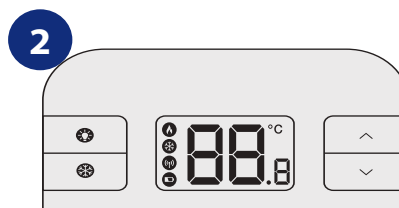

Poté se termostat automaticky zapne a zobrazí všechny ikony...

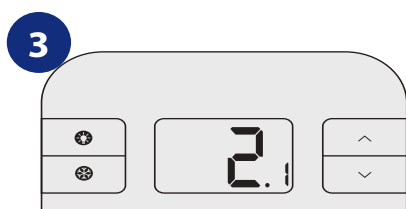

...následně termostat zobrazí verzi softwaru.

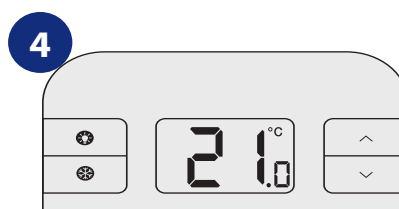

Pokud se zobrazí domovská obrazovka, termostat byl úspěšně spuštěn.

4. Přijímač RXRT510

Termostat s přijímačem RXRT510 komunikuje bezdrátově. Přijímač by měl být napájen 230VAC, maximální zátěž přijímače je 16A. Neinstalujte přístroj na místa přímo vystavena vodě, vlhkosti a kondenzaci. Přijímač RXRT510 může pracovat ve dvou různých režimech - AUTO (automatický) a MANUAL (manuální). Pokud chcete zvolit konkrétní režim, použijte přepínač na přední straně přijímače.



4.1 Popis tlačítek na přijímači



HORNÍ TLAČÍTKA	
1.	ON - Manuální režim - přijímač ZAPNUTÝ
2.	OFF - Manuální režim - přijímač VYPNUTÝ
SPODNÍ TLAČÍTKA	
3.	AUTO - Přijímač pracuje v AUTO režimu (podle příkazu termostatu)
4.	MANUAL - Přijímač pracuje v manuální režimu (podle spínače ON/OFF)



UPOZORNĚNÍ:

Aby přijímač pracoval s termostatem, přepněte přepínač do polohy ON / AUTO.

4.2 LED dioda na přijímači

Stav přijímače RXRT510 je indikován dvěma LED diodami s následujícími barvami:

- 1 - červená (horní),
- 2 - zelená (spodní).



Podrobné vysvětlení významu LED diody najdete v následující tabulce:

	Popis
Svíí červená LED dioda	<p>Přijímač je připojený ke zdroji napájení 230 V a je spárováný s termostatem.</p> <p>Přijímač může být aktivovaný termostatem, pokud je v automatickém režimu, když je spodní spínač v poloze AUTO.</p> <p>Přijímač je možné spustit manuálně, když je spodní spínač v poloze MANUAL.</p>
Bliká červená LED dioda	<p>Přijímač je v režimu párování a hledá signál z termostatu (potom musíte na termostatu aktivovat možnost "PÁROVÁNÍ")</p> <p>(nebo)</p> <p>Přijímač byl spárováný, ale přerušil komunikaci s termostatem z důvodu slabé baterie. Přijímač začne blikat po hodině - když nepřijímá signál z termostatu.</p>
Nesvíí červená LED dioda	<p>Přijímač je odpojen od napájení 230 V nebo je horní spínač v poloze OFF.</p>
Svíí zelená LED dioda	<p>V automatickém režimu přijímač přijal signál na vytápění od termostatu.</p> <p>Přijímač byl spuštěný v manuálním režimu (horní spínač ON, spodní spínač MANUAL).</p>
Nesvíí zelená LED dioda	<p>Přijímač nevyžaduje signál vytápění.</p>

4.3 Montáž přijímače na stěnu

Upevnění přijímače na stěnu: do stěny vyvrtejte dva otvory \varnothing 6 mm. Vložte hmoždinky a zasunutím destičky k stěně (součást balení) vložte a zašroubujte dva šroubky. Připojte potřebné kabely k přijímači. Přijímač zavěste na desku pomocí úchytek v přijímači, které jsou označené na obrázku níže.



1
Šroubovákem uvolněte šrouby tak, abyste sklopili zadní kryt.



2
Sklopte kryt přijímače směrem nahoru (podle polohy „pantů“).

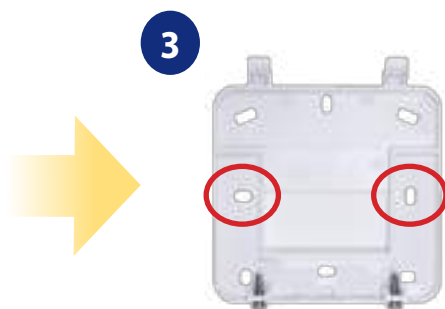

3
Připevně zadní kryt ke stěně (pozor na správné umístění plastových „pantů“) pomocí vyznačených otvorů (dle obrázku výše).



4
Potom správně připojte vodiče k přijímači (dle „schéma zapojení“ na straně 11).



5
Přijímač umístěte zhora na zadní kryt připevněný ke stěně, dle polohy plastových „pantů“.



6
Utáhněte šrouby tak, aby byl zadní kryt pevně přichycen.

4.4 Schéma zapojení

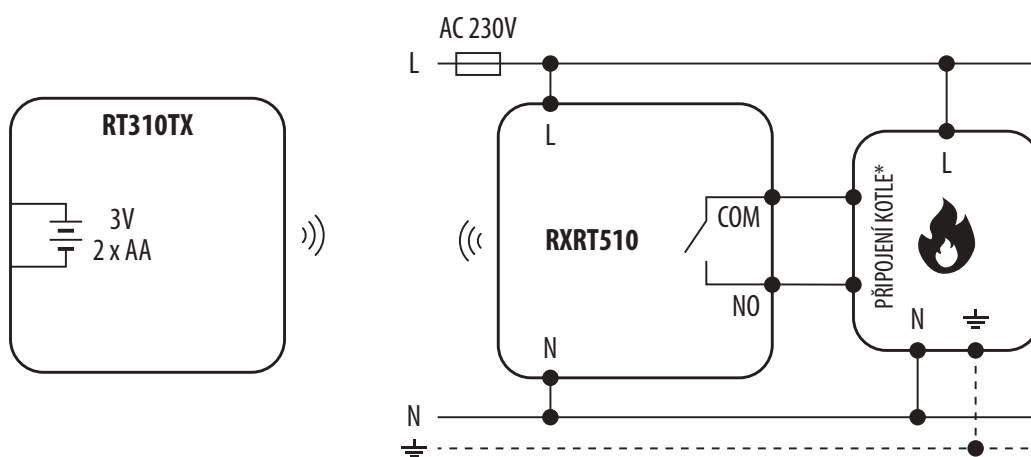

NEBO

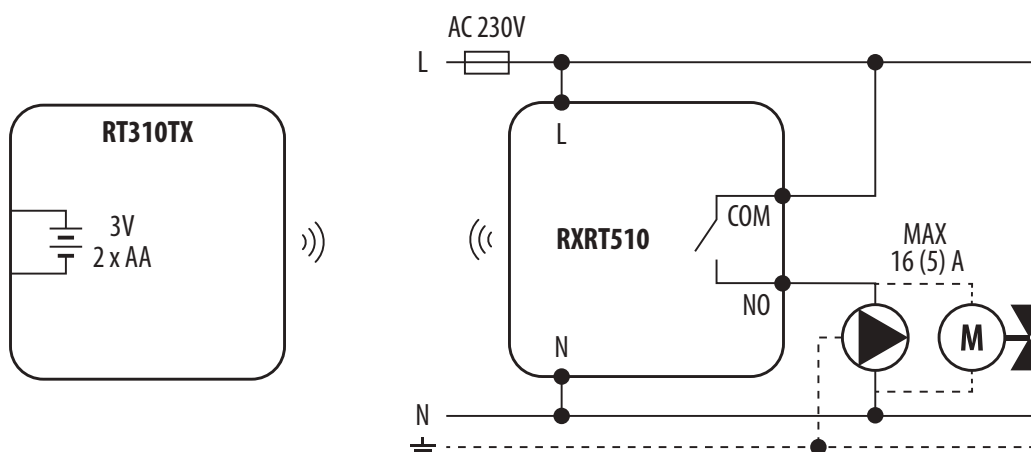

Legenda:



Kotel - Připojení kotle* -
kontakty kotle pro termostat ON/
OFF (podle pokynů ke kotli)



Čerpadlo



Pohon ventilu

Vysvětlivky:

L, N - napájení 230V

COM, NO - výstup

 - pojistka

5. Uživatelské nastavení

5.1 Manuální režim - změna požadované teploty

V manuální režimu termostat udržuje nastavenou teplotu uživatelem. Chcete-li nastavit požadovanou teplotu, postupujte následovně:

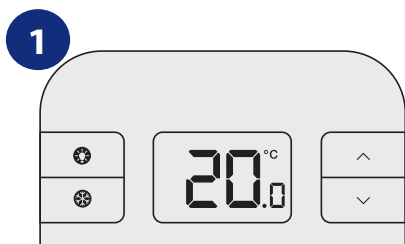

Nejprve termostat zobrazí aktuální teplotu v místnosti.

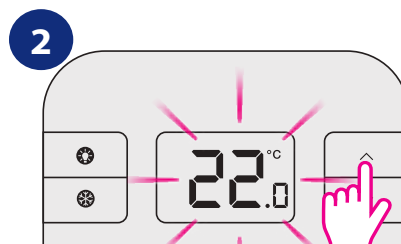

Stiskněte \wedge nebo \vee pro nastavení nové požadované teploty.

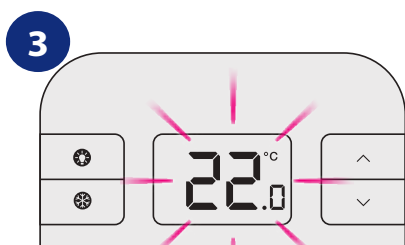

Nyní počkejte 2 sekundy na schválení změn.

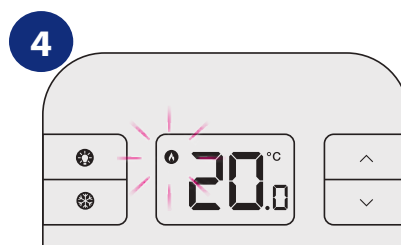

Termostat zobrazí aktuální teplotu.

5.2 Protizámrzný režim

Termostat v **protizámrzném režimu** zobrazuje skutečnou pokojovou teplotu a udržuje nastavenou teplotu „protizámrzné ochrany“. Pokud termostat pracuje v režimu protizámrzné ochrany, nelze změnit nastavenou teplotu. Protizámrzný režim můžete nastavit následovně:

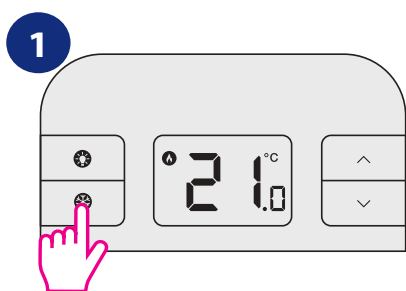

Stiskněte tlačítko ❄️ pro zapnutí / vypnutí protizámrzného režimu.

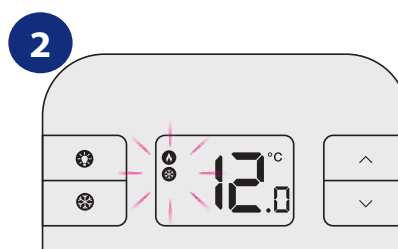

Je-li aktivní protizámrzný režim, zobrazí se ikona „sněhové vločky“.



Hodnotu protizámrzného režimu lze zkontrolovat jedním stisknutím tlačítka NAHORU, ale lze ji změnit pouze v instalačním režimu. Režim protizámrzné ochrany lze aktivovat pouze v režimu vytápění.

5.3 Režim Spánku

V režimu spánku je termostat vypnutý a nespotřebovává žádnou energii a není možné provést žádnou akci, dokud termostat znovu neaktivujete. Chcete-li aktivovat / deaktivovat režim spánku, postupujte následovně:

PRO AKTIVACI REŽIMU SPÁNKU:

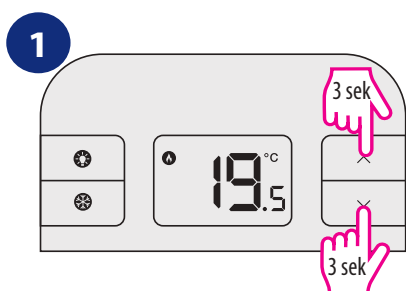

Pro zapnutí režimu spánku stiskněte a podržte ^ + v tlačítka současně.

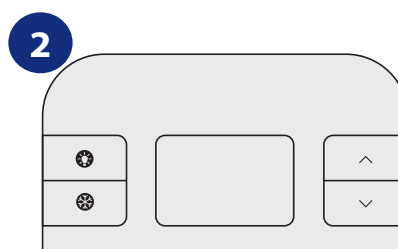

V režimu spánku je displej vypnutý.

PRO DEAKTIVACI REŽIMU SPÁNKU:

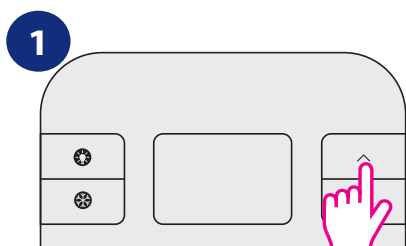

Pro deaktivaci režimu spánku stiskněte libovolné tlačítko.

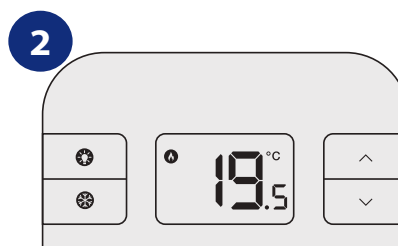

Termostat se vrátí do původního režimu a zobrazí domovskou obrazovku.

5.4 Režim vytápění / chlazení *

TERMOSTAT může fungovat jako vytápěcí / chladicí zařízení. V režimu vytápění zobrazuje termostat po celou dobu ikonu plamene. Když je termostat v režimu vytápění a vyžaduje teplo - bliká ikona plamene. V režimu chlazení zobrazuje termostat po celou dobu ikonu sněhové vločky. Když je termostat přepnut do režimu chlazení a vyžaduje chlazení - bliká ikona sněhové vločky. Z výroby je nastaven režim vytápění.

Poznámka: pokaždé, když termostat vyžaduje chlazení, může dojít ke zpoždění asi o 3 minuty. Chcete-li nastavit vybraný režim, postupujte dle následujících kroků:

JAK NASTAVIT REŽIM CHLAZENÍ:

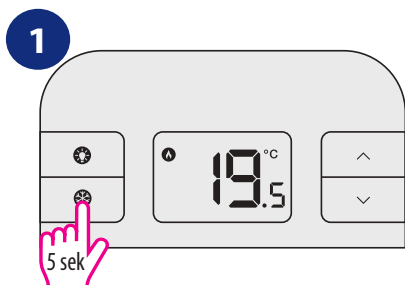

Z výroby je termostat nastaven na režim vytápění (zobrazí se ikona plamene). Chcete-li přepnout termostat do režimu chlazení - stiskněte a podržte tlačítko "sněhová vločka" po dobu 5 sekund.

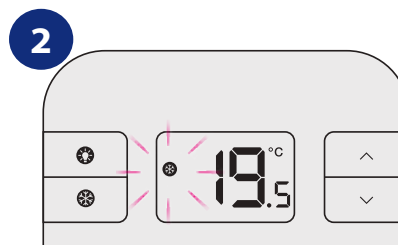

Když je termostat v režimu chlazení - svítí ikona sněhové vločky. Pokud termostat vyžaduje chlazení - bliká ikona sněhové vločky.

JAK NASTAVIT REŽIM VYTÁPĚNÍ:

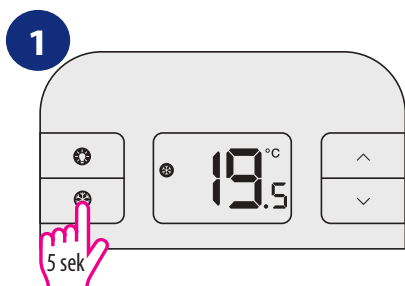

Chcete-li přepnout termostat do režimu vytápění - stiskněte a podržte tlačítko "sněhová vločka" po dobu 5 sekund.

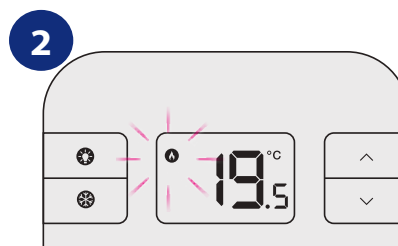

Když je termostat v režimu vytápění - ikona plamene svítí. Pokud termostat vyžaduje teplo - bliká ikona plamene.

* funkce dostupná od softwaru 2.1

5.5 Rozsah provozní teploty

Teploty přesahující rozsah měření jsou označeny „HI“ pro teploty nad horní hranici ($> 35\text{ }^{\circ}\text{C}$) a „LO“ pro teploty pod dolní hranici ($< 5\text{ }^{\circ}\text{C}$), jako je znázorněno na obrázku.







5.6 Detekce slabé baterie



Baterie se kontroluje každou minutu. Pokud klesne baterie na určitou úroveň, zobrazí se indikátor baterie .

- Termostat funguje normálně, i když je slabá baterie. Uživatel však musí baterie co nejdříve vyměnit, než se baterie úplně vybijí.
- Když měníte baterie, máte na to přibližně 30 sekund, aniž byste ztratili svá nastavení.



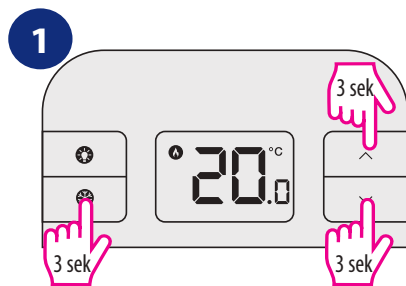

6. Instalační režim

Chcete-li zadat parametry v instalačním programu, postupujte dle následujících pokynů. Před provedením jakýchkoliv změn, si nejprve přečtěte tabulky s parametry. Pomocí tlačítka  procházejte parametry. Pomocí  nebo  pro úpravy. Každou změnu / výběr je nutné potvrdit tlačítkem .

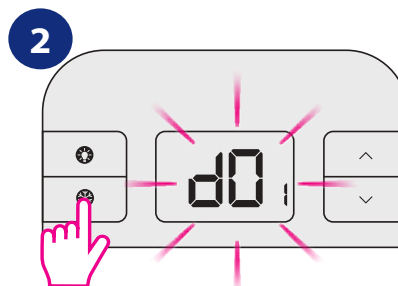

Pro vstup do instalačního režimu stiskněte a podržte  +  +  po dobu 3 sekund.



Pomocí tlačítka  procházejte parametry. Pomocí  nebo  pro úpravy. Každou změnu / výběr je nutné potvrdit tlačítkem .

INSTALAČNÍ PARAMETRY:

dx	Funkce	Parametr	Výchozí hodnota
d01	Citlivost teploty	0.1°C nebo 0.5°C	0.5°C
d02	Korekce naměřené teploty	+/- 3.0°C	0.0°C
d03	Protizámrzná ochrana - nastavitelná teplota	5.0°C - 17.0°C	5.0°C

6.1 Parametry DIP přepínače

DIP přepínače slouží k nastavení zvoleného řídicího algoritmu. Jsou umístěny pod zadním krytem termostatu (viz. obrázek níže):

Poloha DIP přepínačů určuje typ řídicího algoritmu:

1	2	Chlazení *	Vytápění	Výchozí hodnota
ON	ON	Hystereze +/- 0.25	Hystereze +/- 0.25	
OFF	ON	Hystereze +/- 1.5	Hystereze +/- 0.5	
ON	OFF	Hystereze +/- 1.0	TPI 9 CPH	
OFF	OFF	Hystereze +/- 0.5	TPI 6 CPH	✓

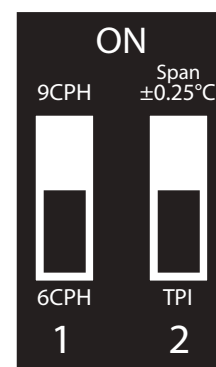

UPOZORNĚNÍ! Pro podlahové vytápění se doporučuje algoritmus TPI. Lze jej nastavit mezi nízkou úroveň komfortu (6 CPH) a vyšší úroveň komfortu (9 CPH). „CPH“ znamená počet cyklů za hodinu a stanoví frekvenci měřících cyklů prováděných termostatem.

* funkce dostupná od verze softwaru 2.1

7. Párování termostatu s přijímačem RT310TX

PÁROVÁNÍ v uživatelských nastavení znamená funkci opětovné synchronizace vysílače s přijímačem, pokud byl odstraněn.



UPOZORNĚNÍ!

V BALENÍ RT310RF JE TERMOSTAT SPÁROVANÝ S PŘIJÍMAČEM Z VÝROBY!

Abyste mohli termostat správně spárovat, musíte nejprve připravit synchronizaci přijímače!

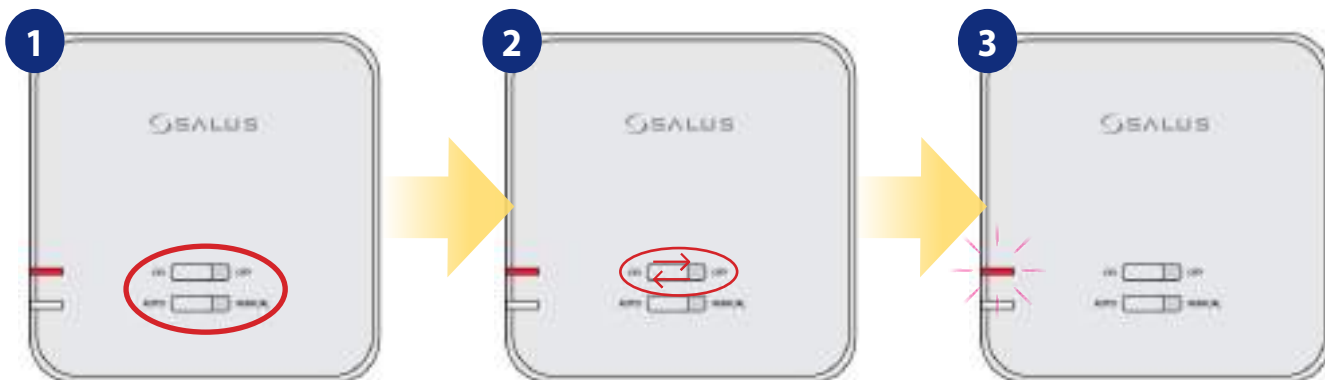

Pokud chcete spárovat zařízení, ujistěte se, že je přijímač odpojený od napájení a spínače na něm jsou v poloze AUTO a ON. Následně připojte přijímač k zdroji napájení a počkejte, dokud nezačne červená dioda nepřetržitě svítit.

Rychlým pohybem posuňte horní přepínač do polohy OFF a zpět do polohy ON.

Červená LED dioda začne blikat, což značí, že přijímač přešel do režimu párování.

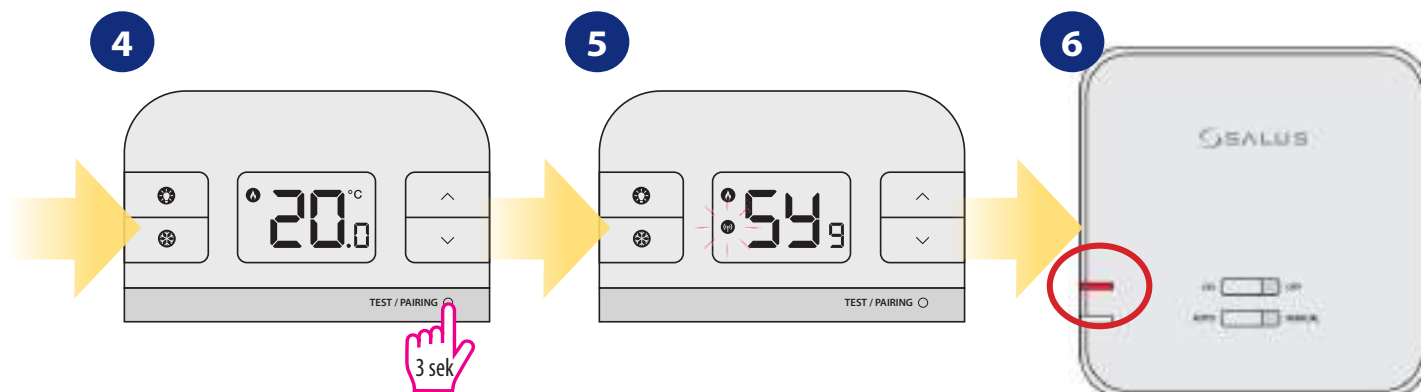

Stiskněte na 3 sekundy TEST / PAIRING.

Termostat započal proces párování. Může to trvat až 9 minut.

Když červená dioda na přijímači svítí nepřetržitě, zařízení bylo spárováno na nové frekvenci.

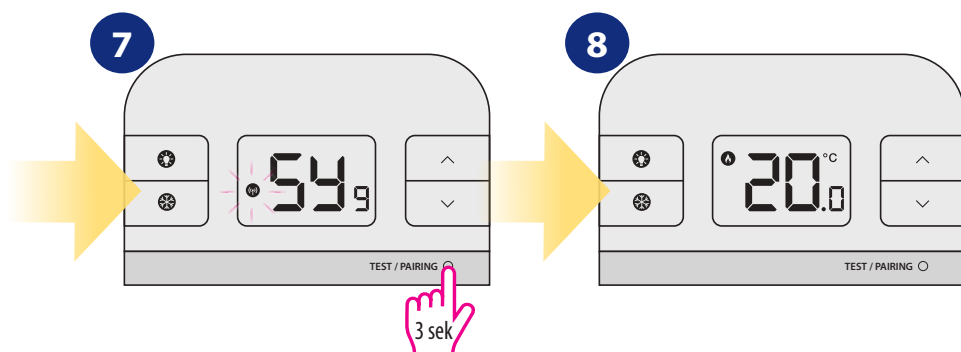

Stiskněte na 3 sekundy TEST / PAIRING, ukončíte proces párování.

Termostat se vrátí na hlavní obrazovku a byl úspěšně spárován.

8. Test párování

Je důležité umístit přijímač a vysílač na místo, kde signál nic neruší. Dosah komunikace mezi vysílačem a přijímačem na otevřeném prostoru je až 60 metrů. Různé faktory mohou ovlivnit přenos signálu a zkrátit tak provozní vzdálenost (např. hrubé stěny, sádkarton, kovová zařízení apod.). Rozsah je dostatečně velký pro větší instalaci. Doporučujeme však, před prvním připevněním termostatu na stěnu, otestovat přenos signálu z určeného místa pro termostat na místo přijímače.

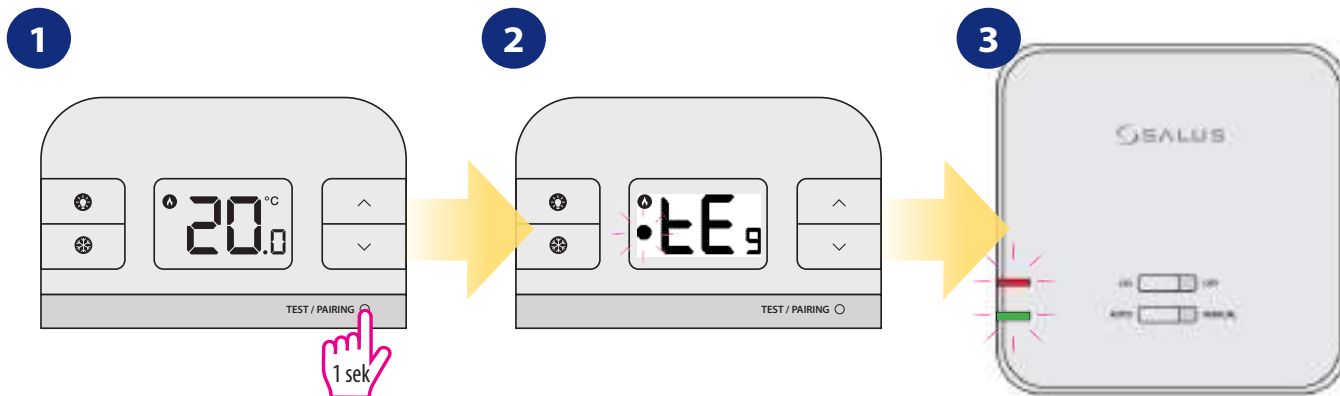

Stisknutím tlačítka TEST / PAIRING zkontrolujete spojení s přijímačem.

Zobrazí se ikona antény. Testovací režim může trvat až 9 minut.

Červená a zelená LED dioda na přijímači začne blikat.

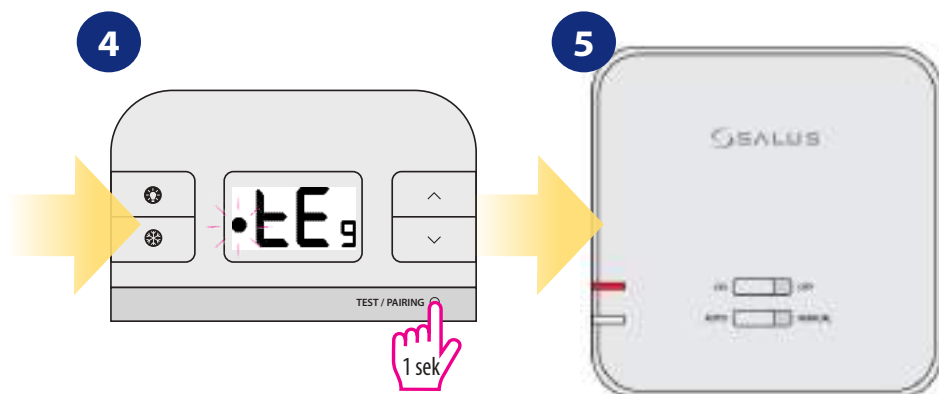

Znovu stiskněte tlačítko TEST / PAIRING pro návrat na hlavní obrazovku.

Přijímač se vrátí do normálního pracovního režimu.



Pokud jste si zakoupili RXRT510 nebo RT310TX a chcete je spárovat s jinými zařízeními v rozsahu 5x5, přečtěte si příslušné příručky, které jsou dostupné na www.salus-controls.cz

9. Obnova továrního nastavení

Pro obnovu továrního nastavení termostatu RT310TX, postupujte dle následujících kroků:

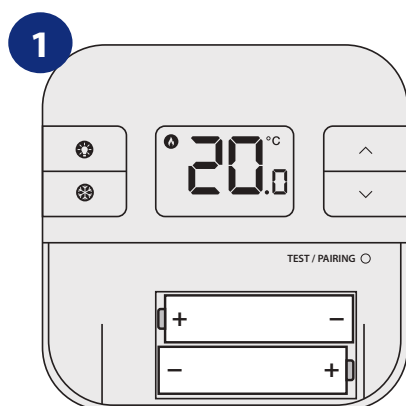

Stiskněte 1x tlačítko RESET. Můžete použít kancelářskou sponku. Váš termostat se nyní resetuje a automaticky se spustí.



Pokud chcete vyměnit baterie, zařízení použije na zalohování nastavení vnitřní paměti. Paměť nevymaže nastavení během 30 sekund, během kterých je potřebné baterie vyměnit.

10. Čištění a údržba

Termostat **RT310** nevyžaduje žádnou zvláštní údržbu. Vnější kryt lze pravidelně utírat suchým hadříkem (NEPOUŽÍVEJTE rozpouštědla, leštidla, čisticí a abrazivní prostředky, které by mohly poškodit termostat. Uživatel nemůže provádět žádné opravy uvnitř jednotky. Jakýkoli servis nebo opravy může provádět pouze společnost **SALUS Control** nebo její pověření zástupci.

11. Technické informace

Napájení vysílače	2 x AA baterie
Napájení přijímače	230V AC 50 Hz
Max. zátěž	16 (5) A
Výstup	NO/COM relé
Rozsah řízení teploty	5 - 35°C
Citlivost teploty	0.1°C nebo 0.5°C
Řídící algoritmus	TPI nebo Hystereze: $\pm 0.25^\circ\text{C}$, $\pm 0.5^\circ\text{C}$, $\pm 1.0^\circ\text{C}$ or $\pm 1.5^\circ\text{C}$
Komunikace	Drátová, 868Mhz
Rozměry [mm]	vysílač: 96 x 96 x 27 přijímač: 96 x 96 x 27

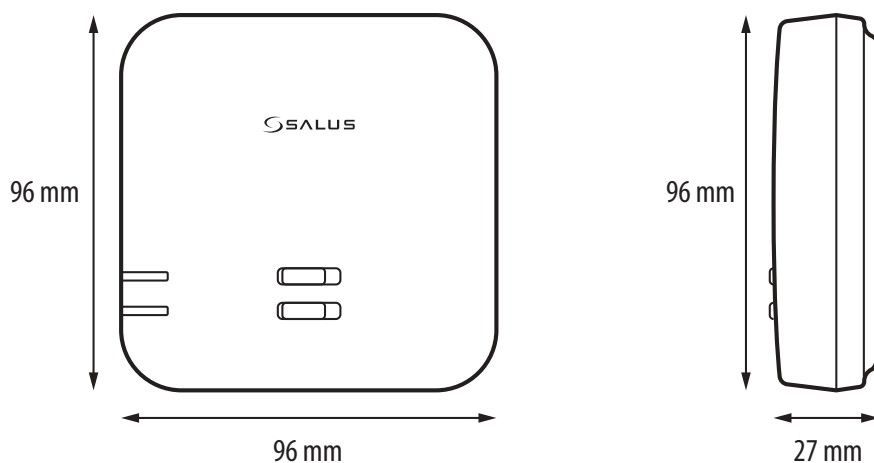
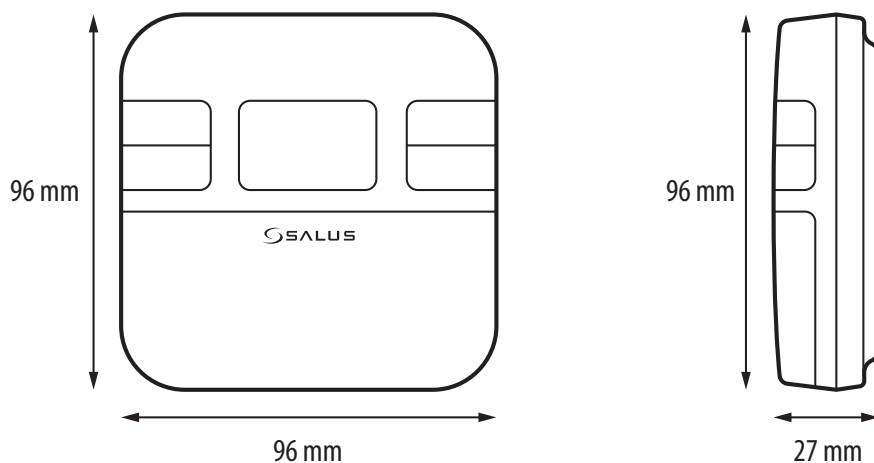

12. Záruka

SALUS Controls zaručuje, že tento produkt bude bez jakýchkoli vad materiálu nebo zpracování, a jeho parametry budou v souladu s jeho specifikací, po dobu pěti let od data instalace. SALUS Controls bude mít v případě porušení této záruky výhradně a pouze povinnost (dle vlastního uvážení), opravit nebo vyměnit vadný výrobek.

Jméno zákazníka:

Adresa zákazníka:

.....

..... PSČ:

Telefon:

Email:

Instalační firma:

Telefon:

Email:

Datum instalace:

Jméno a podpis instalatéra:

.....

Distributor:

Thermo-control CZ s.r.o.
Sychrov 2
621 00 Brno-Ivanovice
Česká republika

T: +420 549 215 938

E: obchod@thermo-control.cz

W: www.thermo-control.cz

Výrobce:

SALUS Controls Plc
Units 8-10 Northfield Business Park
Forge Way, Parkgate
Rotherham
S60 1SD
United Kingdom



www.salus-controls.com

SALUS Controls je členem skupiny Computime Group.

SALUS Controls si vyhrazuje právo na změnu specifikace, designu a materiálu výrobku uvedených v této brožurě bez předchozího upozornění.

Ver. 5

Datum vydání: 2021

Soft version: 2.1

