



TERMOSTAT RT310
uživatelský manuál (plná verze)

SALUS
CONTROLS

OBSAH

1. Úvod	4
1.1 Shoda výrobku.....	4
1.2 Bezpečnostní informace.....	4
2. Popis produktu	5
2.1 Obsah balení.....	6
2.2 Vhodné umístění termostatu.....	6
2.3 Montáž na zeď.....	7
3. Schéma zapojení	8
4. Před prvním použitím (první spuštění)	9
4.1 Popis ikonek na LCD displeji.....	9
4.2 Popis tlačítek.....	9
4.3 První spuštění.....	10
5. Uživatelské nastavení	11
5.1 Manuální režim - změna požadované teploty.....	11
5.2 Protizámrný režim.....	12
5.3 Režim spánku.....	12
5.4 Režim vytápění / chlazení.....	13
5.5 Rozsah provozní teploty.....	14
5.6 Detekce slabé baterie.....	14
6. Instalační režim	15
6.1 Parametry DIP přepínače.....	15
7. Obnova továrního nastavení	16
8. Čištění a údržba	17
9. Technické informace	17
10. Záruka	18

1. Úvod

1.1 Shoda výrobku

Tento produkt splňuje základní požadavky a další příslušná ustanovení směrnic 2014/53 / EU a 2011/65 / EU.

Úplné znění EU prohlášení o shodě je k dispozici na této internetové adrese: www.saluslegal.com.

1.2 Bezpečnostní informace

- Před zahájením instalace a před použitím produktu si přečtěte celou příručku.
- Informace obsažené v instrukcích jsou nezbytné pro správné fungování.
- Předcházejte nehodám či zraněním dodržováním všech bezpečnostních opatření uvedených v této příručce.
- Lidé s omezenými mentálními či smyslovými schopnostmi by neměli používat toto zařízení. Dále také děti nebo lidé bez zkušeností s ovládáním těchto zařízení.
- Nepoužívejte zařízení, pokud není plně smontováno (například bez krytu).
- Zařízení může zapojovat a instalovat (opravovat) pouze kvalifikovaná osoba.
- Elektrická zařízení uchovávejte mimo dosah dětí. Děti nenechávejte bez dozoru.
- Nenechávejte obal, zařízení, ani jeho žádné volné části zařízení bez dozoru, mohou představovat riziko pro děti.

UPOZORNĚNÍ!

- Instalace musí být provedena pouze kvalifikovanou osobou s odpovídající elektrotechnickou kvalifikací v souladu s normami a předpisy platnými v dané zemi a EU.
- Nikdy se nepokoušejte připojit zařízení jinak, než je uvedeno v příručce.
- Před montáží, opravou nebo údržbou (i během zapojování zařízení), je nutné odpojit síťové napájení a ujistit se, že svorky a elektrické vodiče nejsou pod napětím.
- Zařízení nesmí být vystaveno extrémním teplotám, silným vibracím ani mechanickému nárazu.
- Zařízení by nemělo být používáno za nepříznivých podmínek nebo v místnostech s vysokou koncentrací hořlavých látek, kouře nebo prachu.

UPOZORNĚNÍ!

- Pro kompletní instalaci mohou existovat další požadavky na ochranu, za jejich dodržování odpovídá instalační technik.



Péče o životní prostředí je pro nás na prvním místě. Vědomí, že vyrábíme elektronické zařízení, nás zavazuje bezpečně likvidovat použité elektronické komponenty a přístroje. Společnost proto dostala registrační číslo vydané hlavním inspektorem ochrany životního prostředí. Symbol přeškrtnutého koše na výrobku znamená, že produkt se nesmí likvidovat s komunálním odpadem. Třídění odpadu a jeho recyklace pomáhá chránit životní prostředí. Uživatel je povinný odevzdat použité zařízení na určené sběrné místo zřízené na recyklaci odpadu z elektrických a elektronických zařízení.

2. Popis produktu

RT310 je digitální pokojový termostat používaný pro regulaci teploty místnosti. Zařízení spouští topný systém sepnutím beznapěťového kontaktu. Termostat je přímo připojený na kotel. Funguje tak, že udržuje komfortní podmínky v místnosti dle teploty nastavené uživatelem.

Nastavením vyšší požadované teploty na pokojovém termostatu se místnost neohřívá rychleji. To, jak rychle se místnost ohřeje, závisí na konstrukci topného systému, například výkonu kotle a velikosti radiátorů. Toto nastavení také neovlivňuje, jak rychle se místnost ochladí. Nastavením nižší požadované teploty na pokojovém termostatu bude mít za následek regulaci místnosti na nižší teplotu a úsporu energie.

Způsob, jak nastavit a používat pokojový termostat, je najít nejnižší nastavení teploty, které vám vyhovuje, a poté toto nastavení používat. Nejlepší způsob, jak toho dosáhnout, je nastavit pokojový termostat na nízkou teplotu - řekněme 18 °C - a poté jej každý den zvyšovat o jeden stupeň, dokud vám nebude teplota vyhovovat.

Termostat nebudete muset dále nastavovat. Jakoukoliv úpravou nad toto nastavení bude plýtvání energií a bude vás stát více peněz.

Pokud je ve vašem topném systému kotel s radiátory, bude obvykle instalován pouze jeden pokojový termostat pro ovládání celého domu. Instalaci termostatických radiátorových ventilů a hlavic na jednotlivé radiátory však můžete mít v jednotlivých místnostech různé teploty. Pokud nemáte ventily s hlavicemi, měli byste zvolit teplotu, která je přiměřená pro celý dům. Pokud máte ventily s hlavicemi, můžete zvolit mírně vyšší nastavení, abyste zabezpečili, že i nejméně ohřívá se místnost je komfortně regulována, a poté předejdete přehřátí v jiných místnostech úpravou hlavic na ventilech.

Pokojové termostaty potřebují pro snímání teploty volné proudění vzduchu, proto nesmí být zakryty závěsy nebo blokovány nábytkem. Blízkost elektrického přímotopu nebo krbu, televizoru, nástěnné nebo stolní lampy může bránit správnému fungování termostatu.

Základní vlastnosti:

- řídicí algoritmus TPI
- nastavení hystereze lze měnit
- protizámrzný režim (teplotní rozsah 5 - 17 °C)
- korekce naměřené teploty $\pm 3^{\circ}\text{C}$
- režim spánku (pozastaví všechny funkce termostatu)

2.1 Obsah balení

- 1) Termostat RT310
- 2) 2x AA baterie
- 3) Uživatelský manuál
- 4) Montážní šrouby



2.2 Vhodné umístění termostatu

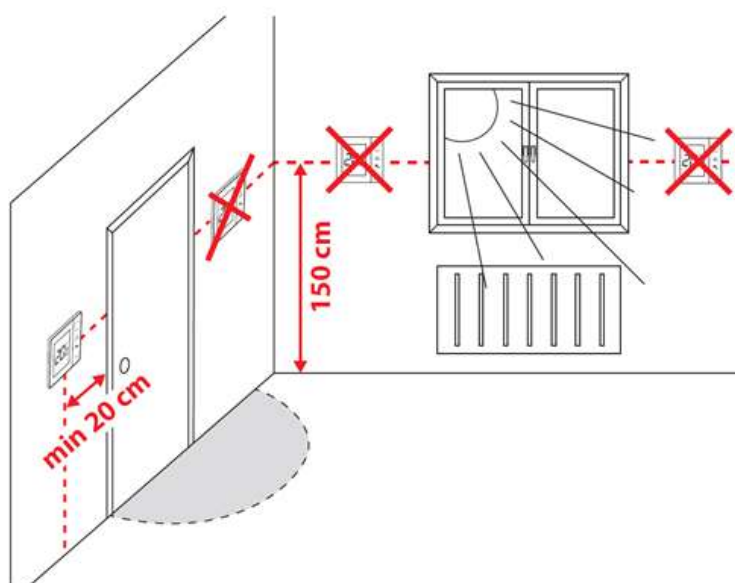

Upozornění:

Ideální poloha pro montáž termostatu je asi 1,5 m pod úroveň podlahy daleko od zdrojů vytápění nebo chlazení. Neumísťujte termostat do blízkosti zdroje tepla, za závěsy, v místě vystaveném přímému slunečnímu záření ani na místa s vysokou vlhkostí.

Z důvodu nebezpečí vzniku požáru či exploze, není dovoleno používat termostat v místnosti s vysokou koncentrací nebezpečných plynů a hořlavých látek (například popel). Pokud dojde ke vzniku výše uvedených nebezpečí, je nutné použít dodatečná ochranná opatření - protiprachové a výbušné plyny (těsný kryt) nebo předcházet jejich vzniku. Termostat se také nedá použít na kondenzaci vodní páry a nesmí být vystavený působení vody.

2.3 Montáž na zed'

Obsah balení pro montáž termostatu:



Přední kryt RT310

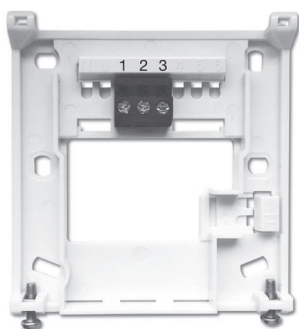

Zadní kryt
(dva šrouby dole)



Schéma zapojení

Jak namontovat termostat na zed':



1 Upevněte zadní kryt.

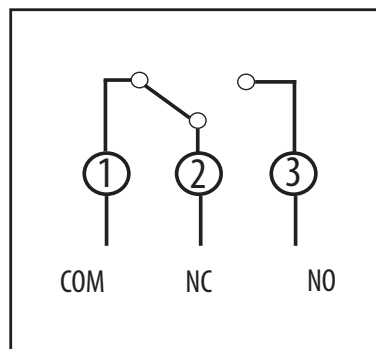
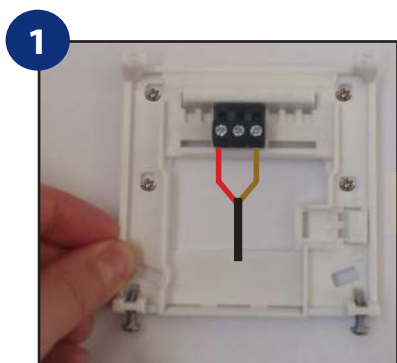
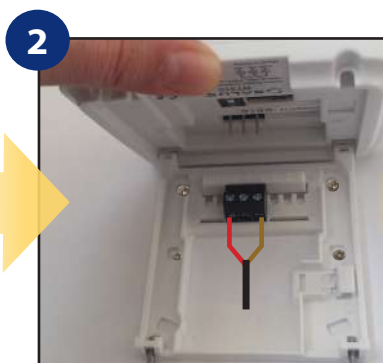

2 Zarovnejte přední kryt na horním okraji.



3 Namontujte přední kryt. Lehce zatlačte.

Poznámka: K montáži termostatu přímo na stěnu můžete také použít nástěnnou krabici. Standardní nástěnná krabice má průměr max. 60 mm a hloubku od 41 do 46 mm. Kabelový vstup na zadní desce musí umožňovat kabel o rozměru 2 * 1,5 mm.



3. Schéma zapojení

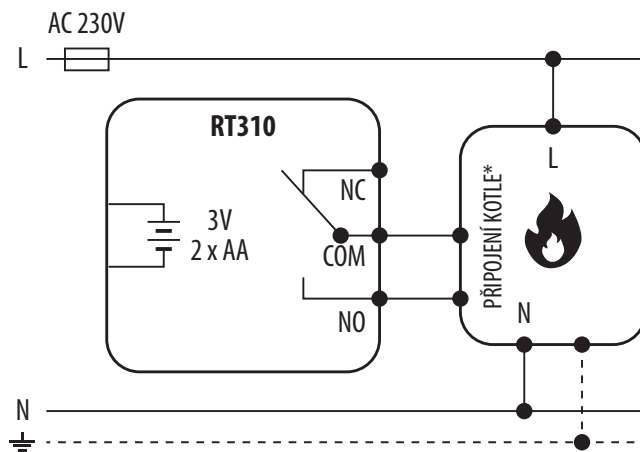

nebo

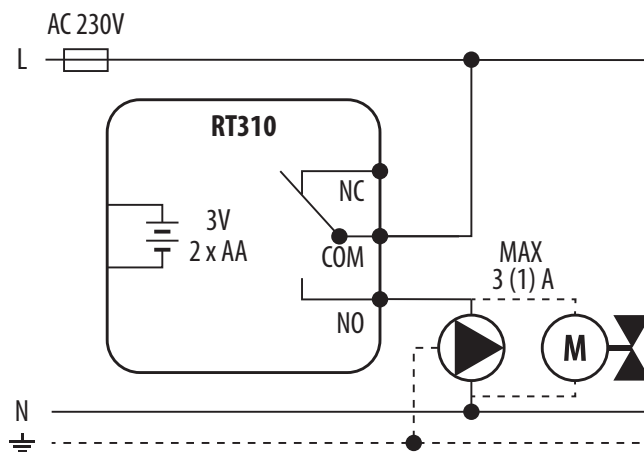

Legenda:



Kotel - Připojení kotle* -
kontakty kotle pro termostat ON/
OFF (podle pokynů ke kotli)



Čerpadlo



Pohon ventilu

Vysvětlivky:

L, N - napájení 230V

NO, COM, NC - výstup

 - pojistka

4. Před prvním použitím

4.1 Popis ikon na LCD displeji



1. Režim vytápění
2. Režim chlazení / protizámrzný režim
3. RF indikátor (pouze u RT310RF)
4. Indikátor vybité baterie
5. Jednotka teploty
6. Aktuální / nastavená teplota

4.2 Funkce tlačítek



1. Podsvícení LCD displeje
2. Režim vytápění / chlazení nebo aktivace protizámrzného režimu (pouze když je povolen režim vytápění)
3. Tlačítko zvýšení
4. Tlačítko snížení



UPOZORNĚNÍ! LCD obrazovku lze aktivovat pomocí libovolného tlačítka.

4.3 První spuštění

Pro zapnutí termostatu je nutné vložit do termostatu baterie. Poté se zobrazí displej.

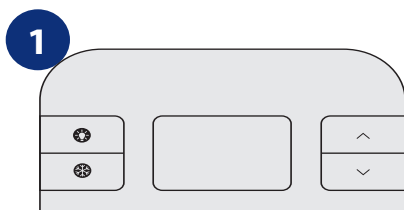

Odstraňte přední ochranný kryt a vložte baterie 2xAA.

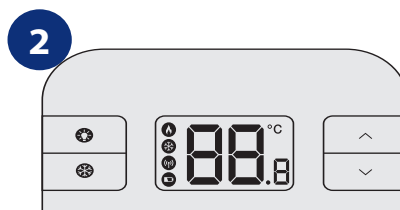

Poté se termostat automaticky zapne a zobrazí všechny ikony...

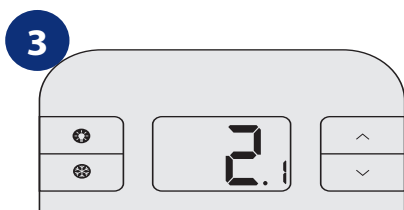

...následně termostat zobrazí verzi softwaru.

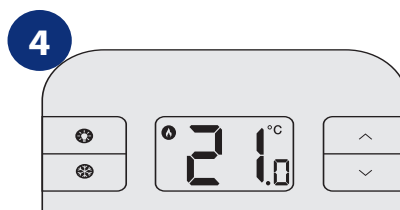

Pokud se zobrazí domovská obrazovka, termostat byl úspěšně spuštěn.

5. Uživatelské nastavení

5.1 Manuální režim - změna požadované teploty

V manuální režimu termostat udržuje nastavenou teplotu uživatelem. Chcete-li nastavit požadovanou teplotu, postupujte následovně:

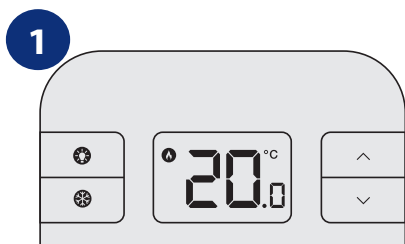

Nejprve termostat zobrazí aktuální teplotu v místnosti.

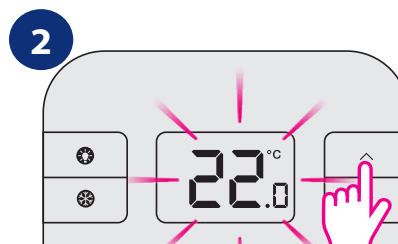

Stiskněte \wedge nebo \vee pro nastavení nové požadované teploty.

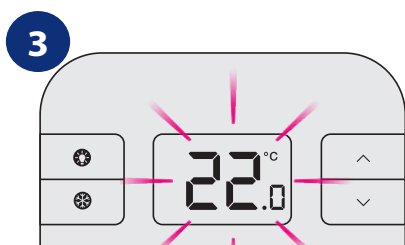

Nyní počkejte 2 sekundy na schválení změn.

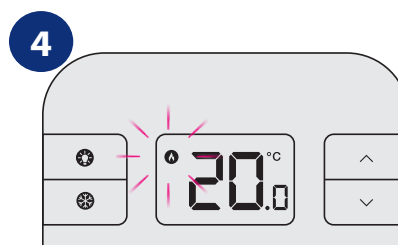

Termostat zobrazí hlavní obrazovku (aktuální pokojovou teplotu) a začne blikat ikona plamene (v režimu vytápění).

5.2 Protizámrzný režim

Termostat v **protizámrzném režimu** zobrazuje skutečnou pokojovou teplotu a udržuje nastavenou teplotu „protizámrzné ochrany“. Pokud termostat pracuje v režimu protizámrzné ochrany, nelze změnit nastavenou teplotu. Protizámrzný režim můžete nastavit následovně:

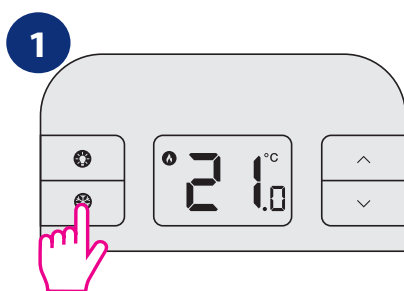

1 Stiskněte tlačítko ❄️ pro zapnutí / vypnutí protizámrzného režimu.

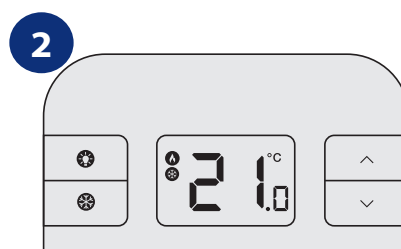

2 Je-li aktivní protizámrzný režim, zobrazí se ikona sněhové vločky.



Hodnotu protizámrzného režimu lze zkontrolovat jedním stisknutím tlačítka NAHORU, ale lze ji změnit pouze v instalačním režimu. Režim protizámrzné ochrany lze aktivovat pouze v režimu vytápění.

5.3 Režim Spánku

V režimu spánku je termostat vypnutý a nespotřebává žádnou energii a není možné provést žádnou akci, dokud termostat znovu neaktivujete. Chcete-li aktivovat / deaktivovat režim spánku, postupujte následovně:

PRO AKTIVACI REŽIMU SPÁNKU:

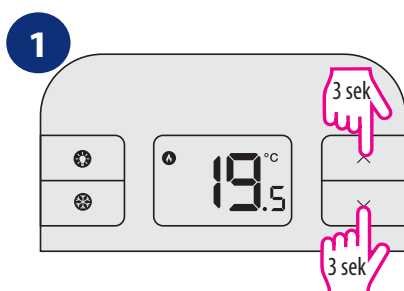

1 Pro zapnutí režimu spánku stiskněte a podržte ^ + v tlačítka současně.

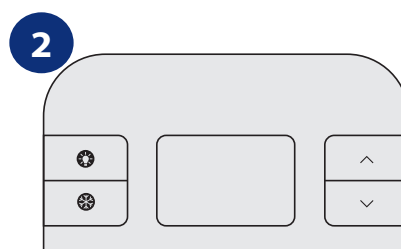

2 V režimu spánku je displej vypnutý.

PRO DEAKTIVACI REŽIMU SPÁNKU:

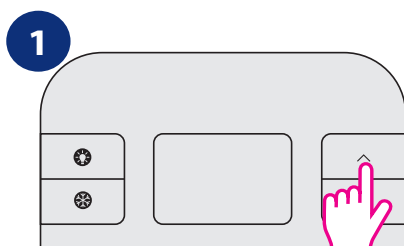

1 Pro deaktivaci režimu spánku stiskněte libovolné tlačítko.

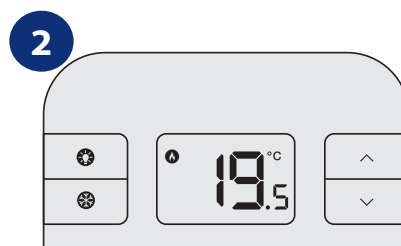

2 Termostat se vrátí do původního režimu a zobrazí domovskou obrazovku.

5.4 Režim vytápění / chlazení

TERMOSTAT může fungovat jako vytápěcí / chladicí zařízení. V režimu vytápění zobrazuje termostat po celou dobu ikonu plamene. Když je termostat v režimu vytápění a vyžaduje teplo - bliká ikona plamene. V režimu chlazení zobrazuje termostat po celou dobu ikonu sněhové vločky. Když je termostat přepnut do režimu chlazení a vyžaduje chlazení - bliká ikona sněhové vločky. Z výroby je nastaven režim vytápění.

Poznámka: pokaždé, když termostat vyžaduje chlazení, může dojít ke zpoždění asi o 3 minuty. Chcete-li nastavit vybraný režim, postupujte dle následujících kroků:

JAK NASTAVIT REŽIM CHLAZENÍ:

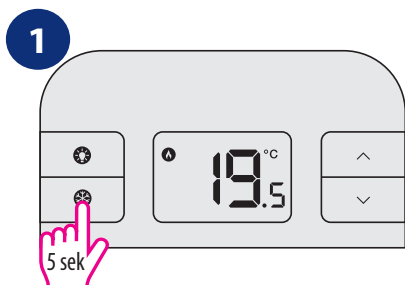

Z výroby je termostat nastaven na režim vytápění (zobrazí se ikona plamene). Chcete-li přepnout termostat do režimu chlazení - stiskněte a podržte tlačítko "sněhová vločka" po dobu 5 sekund.

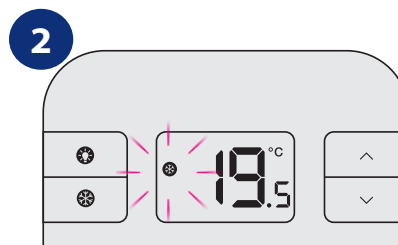

Když je termostat v režimu chlazení - svítí ikona sněhové vločky. Pokud termostat vyžaduje chlazení - bliká ikona sněhové vločky.

JAK NASTAVIT REŽIM VYTÁPĚNÍ:

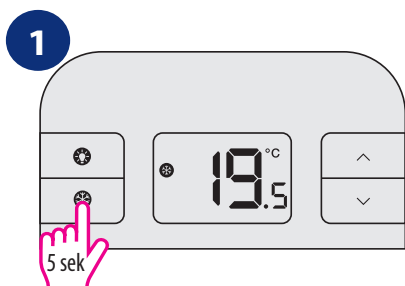

Chcete-li přepnout termostat do režimu vytápění - stiskněte a podržte tlačítko "sněhová vločka" po dobu 5 sekund.

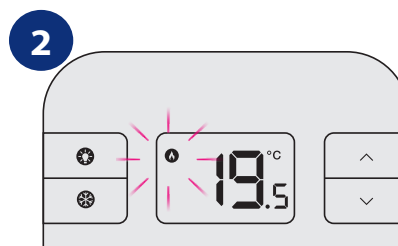

Když je termostat v režimu vytápění - ikona plamene svítí. Pokud termostat vyžaduje teplo - bliká ikona plamene.

5.5 Rozsah provozní teploty

Teploty přesahující rozsah měření jsou označeny „HI“ pro teploty nad horní hranici ($> 35\text{ }^{\circ}\text{C}$) a „LO“ pro teploty pod dolní hranici ($< 5\text{ }^{\circ}\text{C}$), jako je znázorněno na obrázku.







5.6 Detekce slabé baterie



Baterie se kontroluje každou minutu. Pokud klesne baterie na určitou úroveň, zobrazí se indikátor baterie .

- Termostat funguje normálně, i když je slabá baterie. Uživatel však musí baterie co nejdříve vyměnit, než se baterie úplně vybijí.
- Když měníte baterie, máte na to přibližně 30 sekund, aniž byste ztratili svá nastavení.



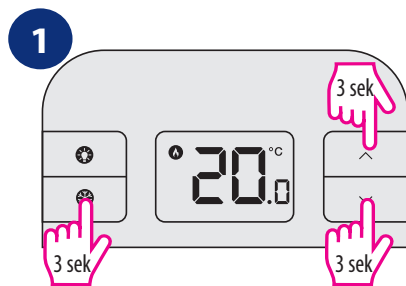

6. Instalační režim

Chcete-li zadat parametry v instalačním programu, postupujte dle následujících pokynů. Před provedením jakýchkoliv změn, si nejprve přečtěte tabulky s parametry. Pomocí tlačítka  procházejte parametry. Pomocí  nebo  pro úpravy. Každou změnu / výběr je nutné potvrdit tlačítkem .

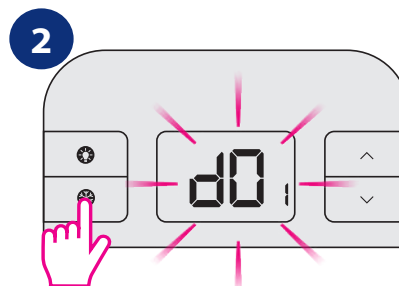

Pro vstup do instalačního režimu stiskněte a podržte  +  +  po dobu 3 sekund.



Pomocí tlačítka  procházejte parametry. Pomocí  nebo  pro úpravy. Každou změnu / výběr je nutné potvrdit tlačítkem .

INSTALAČNÍ PARAMETRY

dx	Funkce	Parametr	Výchozí hodnota
d01	Citlivost teploty	0.1°C nebo 0.5°C	0.5°C
d02	Korekce naměřené teploty	+/- 3.0°C	0.0°C
d03	Protizámrzná ochrana - nastavitelná teplota	5.0°C - 17.0°C	5.0°C

6.1 Parametry DIP přepínače

DIP přepínače slouží k nastavení zvoleného řídicího algoritmu. Jsou umístěny pod zadním krytem termostatu (viz. obrázek níže):

Poloha DIP přepínačů určuje typ řídicího algoritmu:

1	2	Chlazení	Vytápění	Výchozí hodnota
ON	ON	Hystereze +/- 0.25	Hystereze +/- 0.25	
OFF	ON	Hystereze +/- 1.5	Hystereze +/- 0.5	
ON	OFF	Hystereze +/- 1.0	TPI 9 CPH	
OFF	OFF	Hystereze +/- 0.5	TPI 6 CPH	DEFAULT

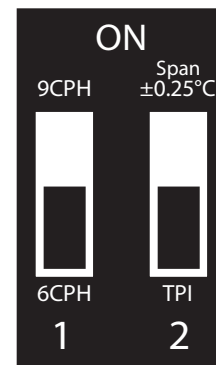

UPOZORNĚNÍ! Pro podlahové vytápění se doporučuje algoritmus TPI. Lze jej nastavit mezi nízkou úroveň komfortu (6 CPH) a vyšší úroveň komfortu (9 CPH). „CPH“ znamená počet cyklů za hodinu a stanoví frekvenci měřících cyklů prováděných termostatem.

7. Obnova továrního nastavení

Pro obnovu továrního nastavení termostatu RT310, postupujte dle následujících kroků:

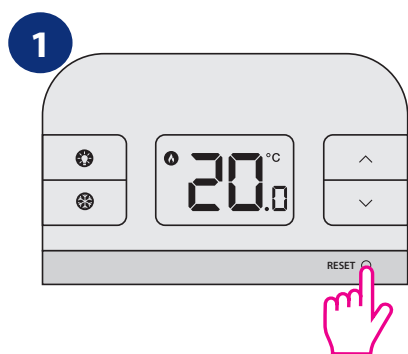

Stiskněte 1x tlačítko RESET. Můžete použít kancelářskou sponku. Váš termostat se nyní resetuje a automaticky se spustí.

8. Čištění a údržba

Termostat **RT310** nevyžaduje žádnou zvláštní údržbu. Vnější kryt lze pravidelně utírat suchým hadříkem (NEPOUŽÍVEJTE rozpouštědla, leštidla, čisticí a abrazivní prostředky, které by mohly poškodit termostat. Uživatel nemůže provádět žádné opravy uvnitř jednotky. Jakýkoli servis nebo opravy může provádět pouze společnost **SALUS Control** nebo její pověření zástupci.

9. Technické informace

Napájení	2 x AA baterie
Max. zátěž	3(1) A
Výstup	NO/COM/NC relé
Rozsah řízení teploty	5 - 35°C
Citlivost teploty	0.1°C nebo 0.5°C
Řídící algoritmus	TPI nebo Hystereze: $\pm 0.25^{\circ}\text{C}$, $\pm 0.5^{\circ}\text{C}$, $\pm 1.0^{\circ}\text{C}$ nebo $\pm 1.5^{\circ}\text{C}$
Komunikace	Drátová
Rozměry [mm]	96 x 96 x 27

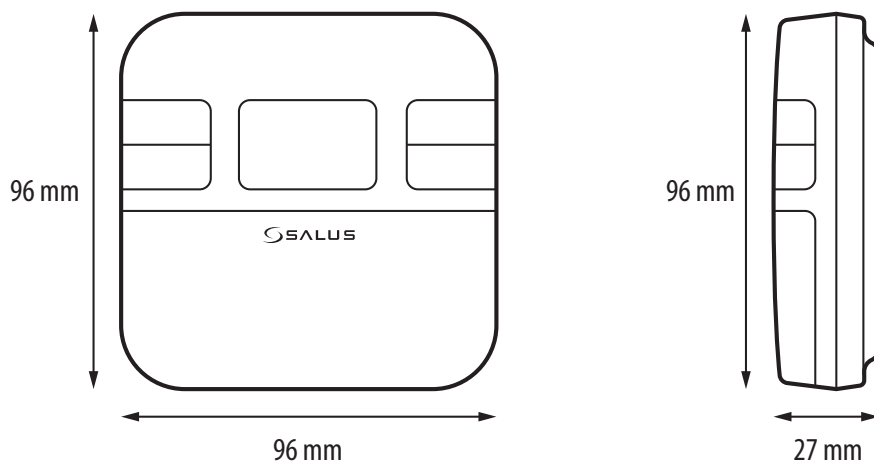

10. Záruka

SALUS Controls zaručuje, že tento produkt bude bez jakýchkoli vad materiálu nebo zpracování, a jeho parametry budou v souladu s jeho specifikací, po dobu pěti let od data instalace. SALUS Controls bude mít v případě porušení této záruky výhradně a pouze povinnost (dle vlastního uvážení), opravit nebo vyměnit vadný výrobek.

Jméno zákazníka:

Adresa zákazníka:

.....

..... PSČ:

Telefon:

Email:

Instalační firma:

Telefon:

Email:

Datum instalace:

Jméno a podpis instalatéra:

.....

Distributor:

Thermo-control CZ s.r.o.
Sychrov 2
621 00 Brno-Ivanovice
Česká republika

T: +420 549 215 938

E: obchod@thermo-control.cz

W: www.thermo-control.cz

Výrobce:

SALUS Controls Plc
Units 8-10 Northfield Business Park
Forge Way, Parkgate
Rotherham
S60 1SD
United Kingdom



www.salus-controls.com

SALUS Controls je členem skupiny Computime Group.

SALUS Controls si vyhrazuje právo na změnu specifikace, designu a materiálu výrobku uvedených v této brožuře bez předchozího upozornění.



Datum vydání: 2021