

**TACOFLOW2**  
**TACOFLOW2 ADAPT**  
**TACOFLOW2 ELINK**  
**TACOFLOW2 SOLAR**  
**TACOFLOW2 PURE**





**IT** L'installazione, manutenzione o riparazione dei circolatori deve essere effettuata da persone autorizzate e non è consentito l'uso di accessori e parti di ricambio non originali. Utilizzi delle pompe Tacoflow2, Tacoflow2 Adapt, Tacoflow2 Elink, Tacoflow2 Solar, Tacoflow2 Pure C, diversi da quelli indicati nelle istruzioni sono vietati e ritenuti usi impropri se non preventivamente concordati in forma scritta con Taco Italia s.r.l.

ATTENZIONE: qualora l'imballaggio e/o il circolatore risultino visibilmente danneggiati, il circolatore non deve essere assolutamente utilizzato.

**EN** The installation, maintenance or repair of the circulators must be carried out by authorized personnel and only original spare parts and accessories are to be used. Using the Tacoflow2, Tacoflow2 Adapt, Tacoflow2 Elink, Tacoflow2 Solar, Tacoflow2 Pure C for purposes other than those specified in the instructions is prohibited and considered inappropriate unless previously agreed to in writing with Taco Italia Ltd.

ATTENTION: If the packaging and/or the circulator are visibly damaged, the circulator must absolutely not be used.

**BG** Инсталирането, поддръжката или ремонтът на циркуляционните помпи трябва да се извърши от оторизирани лица и не се разрешава използването на аксесоари и резервни части, които не са оригинални. Използването на помпи Tacoflow2, Tacoflow2 Adapt, Tacoflow2 Elink, Tacoflow2 Solar, Tacoflow2 Pure C за цели, различни от упоменатите в инструкциите, е забранено и се счита за неправилно, освен ако не е предварително съгласувано в писмена форма с Taco Italia s.r.l.

ВНИМАНИЕ! Ако опаковката и/или циркуляционната помпа са видимо повредени, в никакъв случай не трябва да се използва циркуляционната помпа.

**CZ** Instalaci, údržbu i opravy cirkulátorů musí provádět autorizované osoby. Není dovoleno použití jiného než originálního příslušenství a náhradních dílů. Používejte čerpadla Tacoflow2, Tacoflow2 Adapt, Tacoflow2 Elink, Tacoflow2 Solar, Tacoflow2 Pure C. Nejsou povolena žádná, která nejsou uvedena v příručce. Za nevhodné použití se považuje každé, které předem neschválí společnost Taco Italia s.r.l.

UPOZORNĚNÍ: pokud je viditelné poškození balení či cirkulátoru, nesmí se cirkulátor v žádném případě používat.



**DA** Installation, vedligeholdelse eller reparation af cirkulatorerne bør kun udføres af autoriseret personale og anvendelse af tilbehør og reservedele, som ikke er originale, er ikke tilladt. Anden anvendelse af pumperne Tacoflow2, Tacoflow2 Adapt, Tacoflow2 Elink, Tacoflow2 Solar, Tacoflow2 Pure C end den, som angives i brugsanvisningen er forbudt og anses som uhensigtsmæssig, medmindre det er aftalt på forhånd og skriftligt med Taco Italia s.r.l.

ADVARSEL: hvis emballagen og/eller cirkulatoren er tydeligt beskadiget, må cirkulatoren ikke anvendes på nogen måde.

**DE** Die Installation, Wartung oder Reparatur der Pumpen darf nur von autorisiertem Personal durchgeführt werden. Es dürfen nur Original-Zubehör oder Originalersatzteile eingesetzt werden. Jegliche Nutzung der Pumpen Tacoflow2, Tacoflow2 Adapt, Tacoflow2 Elink, Tacoflow2 Solar, Tacoflow2 Pure C, die von der Gebrauchsanweisung abweicht, ist verboten und wird als Missbrauch betrachtet, sofern nicht vorab schriftlich mit Taco Italia s.r.l. vereinbart.

ACHTUNG: sollten die Verpackung und/oder die Pumpe sichtbar beschädigt sein, darf die Pumpe auf keinen Fall zum Einsatz kommen.

**EL** Η εγκατάσταση, συντήρηση και επιδιόρθωση των κυκλοφορητών θα πρέπει να διενεργείται από εξουσιοδοτημένο [τεχνικό] προσωπικό. Η χρήση μη γνήσιων αξεσουάρ ή ανταλλακτικών απαγορεύεται. Απαγορεύεται, τέλος, η χρήση των αντλιών Tacoflow2, Tacoflow2 Adapt, Tacoflow2 Elink, Tacoflow2 Solar, Tacoflow2 Pure C, με τρόπο διαφορετικό από εκείνον που υποδεικνύεται από τις οδηγίες χρήσης εκτός κι αν έχει προηγηθεί συνενόηση και έχει δοθεί έγγραφη εξουσιοδότηση από πλευράς της Taco Italia s.r.l.

ΠΡΟΣΟΧΗ: απαγορεύεται η χρήση του κυκλοφορητή στην περίπτωση που η συσκευασία ή/και ο κυκλοφορητής είναι εμφανώς κατεστραμμένοι.

**ES** La instalación, la reparación y el mantenimiento de los circuladores deben ser efectuados por personas autorizadas y no está permitido utilizar accesorios o piezas de repuesto no originales. El uso de las bombas Tacoflow2, Tacoflow2 Adapt, Tacoflow2 Elink, Tacoflow2 Solar, Tacoflow2 Pure C con fines distintos de los indicados en las instrucciones está prohibido y debe considerarse como uso impropio si no ha sido acordado previamente por escrito con Taco Italia s.r.l.

ATENCIÓN: en caso de que el embalaje o el circulador presenten daños visibles, no utilice el circulador por ningún motivo.



**ET** Tsirkulatsioonipumpade paigalduse, hoolduse ja remondi peab teostama selleks volitatud personal ning kasutada on võib vaid originaalvaruosi ja -tarvikuid. Tacoflow2, Tacoflow2 Adapt, Tacoflow2 Elink, Tacoflow2 Solar, Tacoflow2 Pure C kasutamine muul otstarbel, kui juhistes märgitud, on keelatud ja seda peetakse sobimatuks, välja arvatud juhul, kui selleks on eelnev kirjalik kokkulepe ettevõttega Taco Italia Ltd. **TÄHELEPANU:** kui pakend ja/või tsirkulatsioonipump on nähtavalt kahjustatud, ei tohi tsirkulatsioonipumpa mitte mingil juhul kasutada.

**FR** L'installation, la maintenance ou la réparation des circulateurs doit être effectuée par des personnes autorisées et l'usage d'accessoires et de pièces de rechange non originaux n'est pas permis. Des utilisations des pompes Tacoflow2, Tacoflow2 Adapt, Tacoflow2 Elink, Tacoflow2 Solar, Tacoflow2 Pure C, différentes de celles indiquées dans les instructions sont interdites et considérées comme utilisations abusives si elles n'ont pas été convenues au préalable avec Taco Italia sarl.

**ATTENTION:** Si l'emballage et/ou le circulateur sont visiblement endommagés, le circulateur ne doit absolument pas être utilisé.

**FI** Kiertoelimet saa asentaa, huoltaa tai korjata ainoastaan valtuutetut henkilöt. Muiden kuin alkuperäisten lisävarusteiden ja varaosien käyttö on kiellettyä. Suosittelemme käyttämään pumppuja Tacoflow2, Tacoflow2 Adapt, Tacoflow2 Elink, Tacoflow2 Solar, Tacoflow2 Pure C. Muiden kuin ohjeissa mainittujen pumppujen käyttö on kiellettyä ja niiden käyttöä pidetään virheellisenä ellei niiden käytöstä ole sovittu etukäteen kirjallisesti Taco Italia s.r.l:n kanssa.

**HUOMIO:** Kun pakkaus ja/tai kiertoelin on selkeästi vaurioitunut, kiertoelintä ei saa misään tapauksessa käyttää.

**HR** Montažu, održavanje i popravak cirkularnih pumpi trebaju obavljati isključivo ovlaštene osobe. Dopušteno je korištenje isključivo originalnih zamjenskih rezervnih dijelova i dodatne opreme. Korištenje pumpi Tacoflow2, Tacoflow2 Adapt, Tacoflow2 Elink, Tacoflow2 Solar, Tacoflow2 Pure C suprotno načinu navedenom u uputama zabranjeno je i nepropisno osim ako drugačije nije dogovoreno u pisanom obliku s tvrtkom Taco Italia s.r.l.

**OPREZ:** ako su pakiranje i/ili cirkularna pumpa vidno oštećeni, zabranjeno je korištenje pumpe.



**HU** A keringető szivattyú összeszerelését, karbantartását és javítását csak erre felhatalmazott személyek végezhetik és nem megengedett a nem eredeti tartozékok és pótalkatrészek használata. Az útmutatóban meghatározottól eltérő szivattyúk, úgy mint az Tacoflow2, Tacoflow2 Adapt, Tacoflow2 Elink, Tacoflow2 Solar, Tacoflow2 Pure C szivattyúk használata tilos és visszaélésnek tekintendő, amennyiben használatukról nem születik előzetes írásos megállapodás a Taco Italia s.r.l. társasággal.

FIGYELEM: amennyiben a csomagolás és/vagy a keringető szivattyú láthatóan sérültnek bizonyul, szigorúan tilos a keringető szivattyú használata.

**IS** Uppsetning, viðtal eða viðgerðir á hringtengjunum verður að vera framkvæmd af viðurkenndu starfsfólki þar sem aðeins upprunalegir varahlutir og aukahlutir eru notaðir. Notkun á Tacoflow2, Tacoflow2 Adapt, Tacoflow2 Elink, Tacoflow2 Solar, Tacoflow2 Pure C í öðrum tilgangi en sem tilgreind er í leiðbeiningunum er bönnuð og fellur undir óleyfilega notkun, nema annað hafi verið sammælt um skriflega við Taco Italia Ltd.

ATHUGIÐ: Ef umbúðirnar og/eða hringtengin eru sýnilega skemmd má alls ekki nota hringtengin.

**LT** Cirkuliacinis siurblius montuoti, atlikti jų techninę priežiūrą ar remontą gali tik įgalioti darbuotojai naudodami tik originalias dalis ir priedus. Draudžiama naudoti Tacoflow2, Tacoflow2 Adapt, Tacoflow2 Elink, Tacoflow2 Solar, Tacoflow2 Pure C įrangą kitai nei nurodyta instrukcijoje paskirčiai. Toks naudojimas ne pagal paskirtį laikomas netinkamu, nebent dėl to raštu susitarta su „Taco Italia Ltd“.

DĖMESIO: jei pakuotė ir (arba) cirkuliacinis siurblys yra su matomais pažeidimais, cirkuliacinį siurblių naudoti griežtai draudžiama.

**LV** Cirkulācijas sūkņu uzstādīšanu, apkopi un remontu jāveic pilnvarotam personālam, izmantojot vienīgi oriģinālās rezerves daļas un piederumi. Tacoflow2, Tacoflow2 Adapt, Tacoflow2 Elink, Tacoflow2 Solar, Tacoflow2 Pure C izmantošana citiem mērķiem, nekā norādīts instrukcijās, ir aizliegts, un tas uzskatāms par neatbilstošu lietošanu, ja vien iepriekš nav saņemta rakstiska atļauja no Taco Italia Ltd.

UZMANĪBU: ja iepakojumam un/vai cirkulācijas sūknim ir manāmi bojājumi, cirkulācijas sūkni nekādā gadījumā nedrīkst izmantot.



**NL** De installatie, het onderhoud of de reparatie van de verspreiders moet toevertrouwd worden aan geautoriseerd personeel. Het gebruik van niet-originele accessoires en wisselonderdelen is niet toegestaan. Het gebruik van pompen Tacoflow2, Tacoflow2 Adapt, Tacoflow2 Elink, Tacoflow2 Solar, Tacoflow2 Pure C, verschillend van die aangegeven in de instructies is verboden. Indien niet vooraf schriftelijk overeengekomen met Taco Italia s.r.l., wordt dit dan ook beschouwd als oneigenlijk gebruik.  
OPGELET: indien de verpakking en/of de verspreider zichtbare schade vertonen, dient de verspreider in geen geval in gebruik genomen te worden.

**NO** Installasjon, vedlikehold og reparasjon av sirkulatorer må utføres av godkjente personer og bruk av tilbehør og reservedeler som ikke er originale er ikke tillatt. Bruk av pumpene Tacoflow2, Tacoflow2 Adapt, Tacoflow2 Elink, Tacoflow2 Solar, Tacoflow2 Pure C, forskjellig fra de som er indikert i instruksjonene er forbudt og anses som uegnet bruk hvis bruken ikke har blitt avtalt på forhånd i skriftlig form med Taco Italia s.r.l.  
ADVARSEL: hvis emballasjen og/eller sirkulatoren har tydelige skader, må sirkulatoren absolutt ikke tas i bruk.

**PL** Instalacja, konserwacja czy naprawa pomp cyrkulacyjnych powinna być przeprowadzana przez osoby do tego upoważnione. Nie jest dozwolone używanie nieoryginalnych akcesoriów lub części zamiennych. Jest zabronione używanie pomp Tacoflow2, Tacoflow2 Adapt, Tacoflow2 Elink, Tacoflow2 Solar, Tacoflow2 Pure C niezgodnie z instrukcją obsługi. Korzystanie z pomp odbiegające od normy powinno być uprzednio uzgodnione pisemnie z Taco Italia s.r.l.  
UWAGA: W razie widocznych uszkodzeń opakowania i/lub pompy cyrkulacyjnej, nie powinna być ona absolutnie używana.

**PT** A instalação, manutenção ou reparação dos circuladores deve ser realizada por pessoal autorizado e não é permitida a utilização de acessórios e peças sobresselentes não originais. Utilizações das bombas Tacoflow2, Tacoflow2 Adapt, Tacoflow2 Elink, Tacoflow2 Solar, Tacoflow2 Pure C, contrárias às indicadas nas instruções são proibidas e consideradas impróprias salvo previamente acordado por escrito com Taco Italia s.r.l.  
ATENÇÃO: caso a embalagem e/ou o circulador estejam visivelmente danificados, o circulador não deve ser de todo usado.



**RU** Монтаж, техническое обслуживание и ремонт циркуляционных насосов должны производиться персоналом, имеющим допуск к выполнению указанных работ. Запрещено использование неоригинальных приспособлений и запасных частей. Применение насосов Tacoflow2, Tacoflow2 Adapt, Tacoflow2 Elink, Tacoflow2 Solar, Tacoflow2 Pure C, отличное от применения, указанного в инструкциях, запрещено и считается непредназначенным использованием, если оно не было предварительно согласовано с компанией Taco Italia s.r.l. в письменной форме.

**ВНИМАНИЕ!** Если циркуляционный насос и/или его упаковка имеют видимые повреждения, категорически запрещено использовать такой циркуляционный насос.

**RO** Instalarea, întreținerea și repararea pompelor de circulație va fi efectuată de către persoane autorizate. Nu se admite utilizarea de accesorii și piese de schimb care nu sunt de origine. Utilizarea pompelor Tacoflow2, Tacoflow2 Adapt, Tacoflow2 Elink, Tacoflow2 Solar, Tacoflow2 Pure C, altele decât cele indicate în instrucțiuni, este interzisă și considerată ca necorespunzătoare, în lipsa acordului scris prealabil al societății Taco Italia s.r.l.

**ATENȚIE:** dacă ambalajul sau/și pompa de circulație sunt vizibil deteriorate, pompa nu va fi, în niciun caz, utilizată.

**SV** Installation, underhåll eller reparation av cirkulatorer ska utföras av auktoriserade personer och det är inte tillåtet att använda icke originaltillbehör och -reservdelar. För pumparna Tacoflow2, Tacoflow2 Adapt, Tacoflow2 Elink, Tacoflow2 Solar, Tacoflow2 Pure C, är det förbjudet att använda dem för andra syften än de som indikeras i instruktionerna och alla typer av användning som inte på förhand avtalats skriftligen med Taco Italia s.r.l anses vara olämpliga.

**OBSERVERA!** Om förpackningen och/eller cirkulatorn visar sig vara skadad vid en visuell kontroll, får cirkulatorn på inga villkor användas.

**SK** Montáž, údržbu alebo opravu obehových čerpadiel musí vykonať oprávnená osoba, nie je povolené používanie neoriginálneho príslušenstva a náhradných dielov. Používanie iných čerpadiel Tacoflow2, Tacoflow2 Adapt, Tacoflow2 Elink, Tacoflow2 Solar, Tacoflow2 Pure C, než sú uvedené v pokynoch je zakázané a považované za nevhodné používanie, ak nebolo vopred so spoločnosťou Taco Italia s.r.l. písomne dohodnuté inak.

**UPOZORNENIE:** v prípade, ak obal a/alebo čerpadlo nesú viditeľné známky poškodenia, čerpadlo nesmie byť uvedené do používania.



**SL** Obtočne črpalke sme namestiti, vzdrževati in popravljati izključno usposobljeno osebje. Uporaba neoriginalnih priključkov in nadomestnih delov je prepovedana. Uporaba črpalk Tacoflow2, Tacoflow2 Adapt, Tacoflow2 Elink, Tacoflow2 Solar, Tacoflow2 Pure C, ki je različna od tiste, ki je navedena v uporabniškem priročniku, je prepovedana in neprimerna, razen če ni predhodno in pisno dogovorjena z družbo Taco Italia s.r.l.  
POZOR: v primeru, da sta embalaža in/ali obtočna črpalka vidno poškodovani, se slednje ne sme uporabljati.

**TR** Pompaların kurulum, bakım ya da onarım işlemleri yetkili kişiler tarafından gerçekleştirilmelidir. Orijinal olmayan yedek parça ve aksesuarların kullanımı yasaktır. Taco Italia s.r.l.'den önceden yazılı izin alınmadığı sürece, talimatlarda belirtilenler dışında Tacoflow2, Tacoflow2 Adapt, Tacoflow2 Elink, Tacoflow2 Solar, Tacoflow2 Pure C pompa kullanımı yasaktır ve uygunsuz olarak kabul edilecektir.  
DİKKAT: Ambalajda ve/veya dış muhafazasında gözle görülür hasar mevcutsa, pompa kesinlikle kullanılmamalıdır.

**AR** تركيب أو صيانة أو إصلاح المضخات يجب أن يقوم به الأشخاص المصرح لهم بذلك وغير مسموح باستخدام اكسسوارات وقطع غيار غير أصلية. يحظر استخدام مضخات Tacoflow2, Tacoflow2 Adapt, Tacoflow2 Elink, Tacoflow2 Solar, Tacoflow2 Pure C مخالفة لتلك المشار إليها في التعليمات ويعد استخدامها غير لائق لها إلا إذا تم الحصول على موافقة مكتوبة مسبقا من شركة Taco Italia s.r.l.  
ملاحظة: في حالة تلف الغلاف و / أو وحدة التدوير بشكل واضح، لا يجب أن تستخدم المضخة على الإطلاق.



## EEI – ENERGY EFFICIENCY INDEX

TACOFLOW2	60	EEI ≤ 0,20 - Part 2
TACOFLOW2	ADAPT 60	
TACOFLOW2	SOLAR 60	

---

TACOFLOW2	C 60	EEI ≤ 0,21 - Part 2
TACOFLOW2	C 70	
TACOFLOW2	70	
TACOFLOW2	ADAPT 70	
TACOFLOW2	SOLAR 70	

---

TACOFLOW2	C A 60	EEI ≤ 0,23 - Part 2
-----------	--------	---------------------

- IT** Il parametro di riferimento per i circolatori più efficienti è  $IEE \leq 0,20$
- EN** The benchmark for the most efficient circulators is  $EEl \leq 0.20$
- BG** Базовата стойност за сравнение за най-ефективните циркуляционни помпи е  $IEE \leq 0,20$
- CZ** Referenční hodnota nejúčinnějších oběhových čerpadel je  $EEl \leq 0,20$
- DA** Referenceværdien for de mest effektive cirkulationspumper er  $EEl \leq 0,20$
- DE** Referenzwert für die effizientesten Umwälzpumpen ist  $EEl \leq 0,20$
- EL** Το κριτήριο συγκριτικής αξιολόγησης για τους αποδοτικότερους κυκλοφορητές είναι  $EEl \leq 0,20$
- ES** El índice de referencia de los circuladores más eficientes es  $IEE \leq 0,20$
- ET** Kõige tõhusamate ringluspumpade energiatõhususe indeks:  $EEl \leq 0,20$
- FR** Le critère de référence pour les circulateurs les plus efficaces est  $IEE \leq 0,20$
- FI** Tehokkaimpien kiertovesipumppujen viitearvo on  $EEl \leq 0,20$
- HR** Mjerilo za najučinkovitijih Circulators je  $EEl \leq 0,20$
- HU** A leghatékonyabb keringetőszivattyúkra vonatkozó referenciaérték  $EEl \leq 0,20$
- IS** Viðmiðin fyrir mestu skilvirkni hringrásadæla er  $EEl \leq 0,20$
- LT** Veiksmingiausių apytakinių siurblių energijos vartojimo efektyvumo koeficiento etalonas yra  $\leq 0,20$
- LV** Efektīvāko cirkulācijas sūkņu kritērijs ir  $EEl \leq 0,20$
- NL** De benchmark voor de meeste efficiënte circulatiepompen is  $EEl \leq 0,20$
- NO** Referanseverdi for de mest effektive sirkulasjonspumpene er  $EEl \leq 0,20$
- PL** Kryterium odniesienia dla najbardziej energooszczędnych pomp cyrkulacyjnych wynosi  $EEl \leq 0,20$
- PT** Parâmetro de referência para as bombas de circulação mais eficientes:  $IEE \leq 0,20$
- RU** Базовое значение для самых эффективных циркуляционных насосов составляет  $EEl \leq 0,20$
- RO** Valoarea de referință pentru cele mai eficiente pompe de circulație este  $EEl \leq 0,20$
- SV** Riktmärket för de mest effektiva cirkulationspumparna är  $EEl \leq 0,20$
- SK** Referenčná hodnota pre najúčinnějšíe obehové čerpadlá je  $EEl \leq 0,20$
- SL** Merilo uspešnosti za najučinkovitejše črpalke je  $EEl \leq 0,20$
- TR** En verimli sirkülasyon pompaları için referans değeri  $EEl \leq 0,20$
- AR**  $EEl \leq 0.20$  وه هاي مل قفدت طبض تا ع زوم ل ء اف ك ر ث ك أ ل رش ؤ م ل ن إ



## DOMESTIC HOT WATER

ACQUA CALDA SANITARIA  
WARMWASSERZIRKULATION  
EAU CHAUDE SANITAIRE  
AGUA CALIENTE SANITARIA  
HUISHOUELIJK WARM WATER

TACOFLOW2 PURE C

**IT** I componenti del circolatore Tacoflow2 Pure C a contatto con l'acqua destinata per il consumo umano (denominati MOCA) sono stati testati e sono conformi ai requisiti dei seguenti regolamenti o leggi nazionali che fanno capo alla Drinking Water Directive 98/83/EC di seguito indicati. Durante le operazioni di installazione, manutenzione e nel normale utilizzo del circolatore, i MOCA non devono venire a contatto con sostanze quali additivi, grassi, oli, siliconi etc. che potrebbero creare rischi di contaminazione dell'acqua e conseguenti pericoli per la salute umana. L'eventuale utilizzo volontario di tali sostanze dovrà essere sempre e comunque autorizzato da Taco Italia attraverso preventiva verifica dei requisiti e validazione da parte degli enti preposti. Prima dell'installazione il circolatore va mantenuto all'interno della scatola in ambiente asciutto.

**EN** The components of the Tacoflow2 Pure C pump in contact with water intended for human consumption have been tested and meet the requirements of the following national regulations, or national laws, related to the Drinking Water Directive 98/83/EC as listed below. During the installation, maintenance and normal operation of the circulator, these components must not come into contact with substances such as additives, greases, oils, silicones etc. which could create risks of water contamination and consequent hazards to human health. Any voluntary use of such substances must always and in any case be authorized by Taco Italia through prior verification of the requirements and validation by the responsible entities. Before installation, the circulator must be kept inside the box in a dry environment.

**BG** *Компонентите на циркулационната помпа Tacoflow2 Pure C, които влизат в контакт с водата предназначена за консумация от човека (наречени МОСА), са изпитани и са в съответствие с изискванията на следните регламенти или национални закони отнасящи се до директивата за качеството на водите, предназначени за консумация от човека - 98/83/ЕО. По време на инсталиране, поддръжка и нормално използване на циркулационната помпа, компонентите МОСА не трябва да влизат в контакт с вещества като адитиви, мазнини, масла, силикони и т.н., които могат да създадат риск от замърсяване на водата и произтичащите от това опасности за човешкото здраве. Евентуално доброволно използване на тези вещества трябва да бъде винаги оторизирано от Taco Italia посредством превантивна проверка на изискванията и валидиране от страна на отговарящите структури. Преди инсталиране, циркулационната помпа трябва да се съхранява в нейната кутия на сухо място.*

**CZ** Komponenty oběhového čerpadla Tacoflow2 Pure C, které jsou ve styku s vodou určenou k lidské spotřebě (nazývané MOCA), byly otestovány a splňují požadavky níže uvedených nařízení nebo vnitrostátních právních předpisů řídících se směrnicí 98/83/ES o pitné vodě. Během úkonů instalace, údržby a běžného používání cirkulačního čerpadla nesmí komponenty MOCA přicházet do styku s látkami jako jsou přísady, maziva, oleje, silikony atd., které by mohly vytvářet riziko kontaminace vody a následně nebezpečí pro lidské zdraví. Případné dobrovolné použití těchto látek musí být vždy a v každém případě povoleno společností Taco Italia po předběžném ověření požadavků a validaci ze strany příslušných orgánů. Před instalací musí být oběhové čerpadlo uchováváno v krabici v suchém prostředí.

**DA** Komponenterne på cirkulatoren Tacoflow2 Pure C, som kommer i kontakt med drikkevand (benævnt som MOCA) er testet og stemmer overens med kravene i de følgende regulatorer eller nationale love som er omfattet af Drikkevandsdirektivet 98/83/EU, og som er anført nedenfor. Under installation, vedligeholdelse og normal brug af cirkulatoren, må MOCA ikke komme i kontakt med substanser såsom additiver, fedt, olier, silikoner, etc., som lam skabe risiko for kontaminering af vandet og deraf følgende farer for sundheden hos mennesker. En eventuel frivillig brug af sådanne substanser skal altid og under alle omstændigheder autoriseres af Taco Italia via en forudgående kontrol af forudsætningerne og en validering fra de ansvarlige organer. Cirkulatoren skal opbevares inde i kassen i tørre omgivelser før installationen.

**DE** Die Bauelemente der Tacoflow2 Pure C-Umwälzpumpe wurden in Kontakt mit Wasser für den menschlichen Gebrauch getestet und entsprechen den Erfordernissen der nationalen Vorschriften und Gesetze in Bezug auf die folgende Trinkwasserrichtlinie 98/83/EC. Während der Installation, Wartung und normalen Betriebs der Umwälzpumpe sollten die Bauelemente mit Stoffen bzw. Zusatzstoffen, wie Fette, Öle, Silikone usw. nicht in Kontakt kommen, die das Risiko der Kontamination von Trinkwasser und Gefahren für die menschliche Gesundheit verursachen könnten. Jede freiwillige Verwendung der oben genannten Substanzen muss in jedem Fall von Taco Italia durch vorherige Überprüfung der Erfordernisse und die Validierung der zuständigen Behörden autorisiert sein. Vor dem Einbau muss die Umwälzpumpe in dem Karton in trockener Umgebung aufbewahrt werden.

**EL** Τα εξαρτήματα του κυκλοφορητή Tacoflow2 Pure C που έρχονται σε επαφή με νερό προοριζόμενο για ανθρώπινη κατανάλωση, (που ονομάζονται MOCA), έχουν δοκιμαστεί και συμμορφώνονται με τις απαιτήσεις των ακόλουθων κανονισμών ή εθνικών νομοθεσιών που αποτελούν μέρος της Οδηγίας 98/83 / EC περί Πόσιμου Νερού που αναφέρονται παρακάτω. Κατά τη διάρκεια των λειτουργιών εγκατάστασης, συντήρησης και στην κανονική χρήση του κυκλοφορητή, τα MOCA δεν πρέπει να έρχονται σε επαφή με ουσίες όπως κόλλες, γράσα, έλαια, σιλικόνες κλπ. Που θα μπορούσαν να δημιουργήσουν κινδύνους επιμόλυνσης του νερού και συνεπώς κινδύνους για την ανθρώπινη υγεία. Η τυχόν εκούσια χρήση τέτοιων ουσιών θα πρέπει πάντα να αδειοδοτείται από την Taco Italia μέσω της προληπτικής επαλήθευσης των απαιτήσεων και της επικύρωσης εκ μέρους των αρμόδιων φορέων. Πριν από την εγκατάσταση ο κυκλοφορητής θα πρέπει να φυλάσσεται στο εσωτερικό του κουτιού σε στεγνό περιβάλλον.

**ES** Los componentes de la circuladora Tacoflow2 Pure C en contacto con el agua destinada al consumo humano han sido testados siendo en conformidad con los requisitos de las siguientes normas, o leyes nacionales, que se refieren a la Directiva de Agua Potable 98/83/CE indicadas a continuación. Durante la instalación, el mantenimiento y el funcionamiento normal del circulador, los componentes no deben entrar en contacto con sustancias tales como aditivos, grasas, aceites, siliconas, etc., que podrían crear riesgos de contaminación del agua y perjuicios para la salud humana. Cualquier uso voluntario de tales sustancias debe siempre, y en cualquier caso, ser autorizado por Taco Italia a través de la verificación previa de requisitos y la validación por parte de las autoridades competentes. Antes de la instalación, el circulador debe mantenerse dentro de su embalaje en un ambiente limpio y seco.

**ET** Tacoflow2 Pure C pumba komponentide kokkupuudet joogiveega on testitud ja see vastab järgmistele riiklikele regulatsioonidele või riiklikele seadustele seoses joogivee direktiiviga 98/83/EÜ, nagu on allpool loetletud. Ringluspumba paigalduse, hoolduse ja tavapärase töö ajal ei tohi need komponendid puutuda kokku ainetega, nagu lisained, määrded, õlid, silikoonid jms, mis võiksid põhjustada vee saastamise riske ja selle tagajärjel seada ohtu inimese tervise. Taoliste ainete igasugune tahtlik kasutus peab olema alati ja igal juhul Taco Italia poolt heaks kiidetud nõuete eelneva kinnitamise ja vastutavate üksuste poolse valideerimise teel. Enne paigaldust tuleb ringluspumpa hoida kasti sees kuivas keskkonnas.

**FR** Les composants du Circulateur Tacoflow2 Pure C en contact avec l'eau destinée à la consommation humaine ont été testés et sont conformes aux exigences des réglementations suivantes nationales, ou des lois nationales, relatives à la directive sur l'eau potable 98/83/CE indiquées ci-dessous. Lors de l'installation, la maintenance et le fonctionnement normal du circulateur, le composants ne doit pas entrer en contact avec des substances telles que les additifs, les graisses, les huiles, les silicones, etc. ce qui pourrait créer des risques de contamination de l'eau et des risques pour la santé humaine. En cas d'utilisation de ces substances Taco Italia peut vérifier auprès des autorités compétentes et valider l'utilisations du produit. Avant l'installation, le circulateur doit être gardé à l'intérieur de la boîte dans un environnement sec.

**FI** Ihmisten käyttöön tarkoitetun veden kanssa kosketuksiin joutuvat kiertovesipumpun Tacoflow2 Pure C osat (nimeltään MOCA) on testattu ja vastaavat seuraavia määräyksiä tai valtakunnallisia lakeja, jotka viittaavat seuraavassa osoitettuun direktiiviin 98/83/ey ihmisten käyttöön tarkoitetun veden laadusta (Drinking Water Directive 98/83/EC). Kiertovesipumpun asennuksen, huollon ja normaalin käytön aikana MOCAT eivät saa joutua kosketuksiin aineiden kanssa, kuten lisäaineet, rasvat, öljyt, silikonit tms., jotka voivat saada aikaan veden kontaminaattoriskin ja siitä ihmisten terveydelle koituvat vaarat. Kyseisten aineiden käyttö tulee aina valtuuttaa Taco Italian toimesta vaatimusten etukäteistarkastuksen kautta ja asianomaisten viranomaisten tekemällä hyväksynnällä. Ennen asennusta kiertovesipumpua on säilytettävä laatikossa kuivassa ympäristössä.

**HR** Komponente Tacoflow2 Pure C cirkulatora u dodiru s vodom koja je namijenjena ljudskoj potrošnji (pod nazivom MOCA) ispitane su i zadovoljavaju zahtjeve sljedećih propisa ili nacionalnih zakona koji su dio Direktive 98/83 /EZ o kvaliteti vode za piće, koji su u nastavku navedeni. Tijekom montaže, održavanja i normalne uporabe cirkulatora, komponente MOCA ne smiju doći u doticaj s tvarima kao što su aditivi, masti, ulja, silikoni, itd. koji bi mogli dovesti do rizika od kontaminacije vode te, kao posljedica toga, do opasnosti za ljudsko zdravlje. Bilo kakvu dobrovoljnu uporabu ovih tvari mora uvijek i u svakom slučaju ovlastiti kompanije Taco Italia kroz prethodnu provjeru zahtjeva i ovjere od nadležnih ustanova. Prije montaže, cirkulator se mora čuvati u kutiji u suhom okruženju.

**HU** Az emberi fogyasztásra szánt víz (MOCA) keringetésére szánt Tacoflow2 Pure C alkotórészeit megvizsgálták és megfelelnek a 98/83/ EK Ivóvízzel kapcsolatos irányelvben szereplő alábbi előírásoknak vagy nemzeti jogszabályoknak. A keringető szerelése, karbantartása és normál használata során a MOCA nem érintkezhet olyan anyagokkal, mint adalékanyagok, zsírok, olajok, szilikonok stb., amelyek vízszennyezéssel járó veszélyt és ezzel kapcsolatos kockázatokat jelenthetnek az emberi egészségre nézve. Az ilyen anyagok önkéntes használatát a Taco Italia minden esetben és mindenképpen kell, hogy engedélyezze a követelmények előzetes ellenőrzésével és a felelős szervek általi érvényesítéssel. Beszerelés előtt a keringetőt száraz környezetben, dobozban kell tárolni.

**IS** Íhlutir dællunnar Tacoflow2 Pure C, sem eru í snertingu við vatn sem ætlað er til manneldis, hafa verið prófaðir og uppfylla eftirfarandi kröfur í innlendum reglum eða lögum í tengslum við drykkjarvatnstilskipunina 98/83/EB eins og útlistað er að neðan. Við uppsetningu, viðhald og venjulega notkun á hringtenginu mega íhlutirnir ekki komast í snertingu við efni eins og íblöndunarefni, feiti, olíur, sílikon, o.s.frv. sem geta skapað hættu á vatnsmengun og því valdið hættu á heilsutjóni. Taco Italia verður ávallt og í öllum tilvikum að gefa heimild fyrir allri valfrjálstri notkun á slíkum efnum þar sem sannreynt verður hvaða kröfur gilda um slíkt og staðfestingar leitað hjá viðeigandi yfirvaldi. Það verður að geyma hringtengið í kassanum í þurru umhverfi áður en það er tengt.

**LT** Tacoflow2 Pure C siurblio dalys, kurios liečiasi su žmonėms vartoti skirtu vandeniui, buvo patikrintos ir atitinka toliau nurodytų nacionalinių reglamentų arba nacionalinių įstatymų, susijusių su Geriamojo vandens direktyva 98/83/EB, reikalavimus. Montuojant, atliekant techninę priežiūrą ir įprastai naudojant siurblių šios dalys neturi liestis su tokiomis medžiagomis, kaip priedai, tepalai, alyvos, silikonai ir pan., dėl kurių gali kilti vandens taršos pavojus, kuris gali sukelti pavojų žmonių sveikatai. Bet kokį savarankišką tokių medžiagų naudojimą visais atvejais turi patvirtinti Taco Italia iš anksto patikrinant reikalavimus ir patvirtinant atsakingiems asmenims. Prieš montuojant siurblys turi būti laikomas dėžėje sausoje aplinkoje.

**LV** Sūkņa Tacoflow2 Pure C komponenti, kas nonāk saskarē ar cilvēku patēriņam paredzētu ūdeni, ir testēti atbilstoši tālāk uzskaitītajiem valsts noteikumiem vai valsts likumiem, kas saistīti ar Dzeramā ūdens direktīvu 98/83/EK, un atbilst šo noteikumu un likumu prasībām. Cirkulācijas sūkņa uzstādīšanas, tehniskās apkopes un normālas darbības laikā šie komponenti nedrīkst nonākt saskarē ar tādām vielām kā, piemēram, piedevas, smērvielas, eļļas, silikoni u.c., kas var radīt ūdens piesārņojuma risku, tādējādi apdraudot cilvēku veselību. Šādu vielu apzināta lietošana vienmēr un jebkurā gadījumā ir jāapstiprina uzņēmumam Taco Italia, iepriekš veicot prasību pārbaudi un saņemot atbildīgo iestāžu apstiprinājumu. Pirms uzstādīšanas cirkulācijas sūknis ir jāuzglabā iepakojuma kastē sausas vides apstākļos.

**NL** De componenten van de circulatiepomp Tacoflow2 Pure C in aanraking met water dat voor de menselijke consumptie gebruikt zal worden (MOCA's genoemd), zijn getest en stemmen overeen met de eisen van de volgende reglementen of onderstaande nationale wetten die verwijzen naar de Drinkwater Richtlijn 98/83/EG. Tijdens de installatie, het onderhoud en het normale gebruik van de circulatiepomp mogen MOCA's niet in aanraking komen met stoffen zoals additieven, vetten, olies, silicone, enz. die het water zouden kunnen verontreinigen en een gevaar voor de gezondheid zouden kunnen vormen. Het eventuele vrijwillige gebruik van deze stoffen moet altijd worden goedgekeurd door Taco Italia middels een verificatie van de eisen en een validatie door daarvoor aangemelde instanties. Vóór de installatie moet de circulatiepomp in de doos en in een droge ruimte worden bewaard.

**NO** De av komponentene i pumpen Tacoflow2 Pure C som kommer i kontakt med drikkevann (kalt MOCA) har blitt testet og er i samsvar med følgende regler eller nasjonale lover som bygger på Drikkevannsdirektivet 98/83/EF angitt herunder. Under installasjon, vedlikehold og normal bruk av pumpen må MOCA ikke komme i kontakt med tilsetningsstoffer, olje, silikon, etc., som vil kunne forurense vannet og dermed medføre fare for menneskelig helse. Eventuell ønsket tilsetning av slike stoffer må uansett alltid være godkjent av Taco Italia gjennom forutgående kontroll av kravene og godkjenning av riktig myndighet. Før installasjon må pumpen oppbevares inne i esken og i et tørt miljø.

**PL** Komponenty pompy cyrkulacyjnej Tacoflow2 Pure C wchodzące w kontakt z wodą przeznaczoną do spożycia przez ludzi (nazywane MOCA) zostały przetestowane i są zgodne z wymogami następujących rozporządzeń i przepisów krajowych podlegających Drinking Water Directive 98/83/WE. Podczas montażu, konserwacji i zwyczajnego użytkowania pompy cyrkulacyjnej, komponenty MOCA nie mogą wchodzić w kontakt z substancjami takimi jak dodatki, smary, oleje, sylikony itp., które mogłyby stanowić ryzyko zanieczyszczenia wody i w związku z tym zagrożenie dla zdrowia ludzkiego. Ewentualne celowe zastosowanie takich substancji musi być zawsze autoryzowane przez firmę Taco Italia po uprzednim sprawdzeniu niezbędnych wymogów i zatwierdzeniu przez odpowiednie organy. Przed zamontowaniem, należy przechowywać pompę cyrkulacyjną w opakowaniu w suchym otoczeniu.

**PT** Os componentes do circulador Tacoflow2 Pure C que estão em contacto com a água destinada ao consumo humano (denominados MOCA) foram testados e estão em conformidade com as exigências dos seguintes regulamentos ou leis nacionais que fazem parte da Drinking Water Directive 98/83/EC e que são indicados a seguir. Durante as operações de instalação, manutenção e na utilização normal do circulador, os MOCA não devem entrar em contacto com substâncias como aditivos, massa consistente, óleos, silicone, etc. que possam criar riscos de contaminação da água, com conseqüente perigo para a saúde humana. A eventual utilização voluntária destas substâncias deve, em todo caso, ser sempre autorizada pela Taco Itália, com verificação prévia dos requisitos e validação por parte dos organismos responsáveis. Antes da instalação, o circulador deverá ser conservado dentro da caixa num ambiente seco.

**RU** *Компоненты водяного насоса Tacoflow2 Pure C, контактирующие с питьевой водой, прошли необходимые испытания и признаны соответствующими основным требованиям следующих регламентов или нижеуказанных национальных законов, ставших основой для Директивы 98/83/ЕС «Питьевая вода». В процессе монтажа, технического обслуживания и нормальной эксплуатации насоса такие компоненты не должны контактировать с химическими добавками, смазками, маслами, силиконовыми смазками и т.п., представляющими опасность для здоровья человека и являющимися загрязнителями воды. Использование таких веществ требует письменного согласования компании Taco Italia с предварительной проверкой соответствия установленным требованиям уполномоченными испытательными органами. Перед монтажом насос необходимо хранить в оригинальной упаковке в сухом закрытом помещении.*

**RO** Componentele pompei de circulație Tacoflow2 Pure C care vin în contact cu apa destinată consumului uman au fost testate și sunt conforme cu cerințele regulamentelor sau legilor naționale de transpunere a Directivei 98/83/EC, indicate mai jos. În timpul instalării, întreținerii și utilizării normale a pompei de circulație, aceste componente nu trebuie să vină în contact cu substanțe precum aditivi, grăsimile, uleiurile, siliconul etc., care pot crea riscuri de contaminare a apei și, ca urmare, pericole pentru sănătatea umană. O eventuală utilizare a unor astfel de substanțe trebuie să fie întotdeauna autorizată de Taco Italia, după verificarea prealabilă a cerințelor și validarea de către organismele competente. Înainte de instalare, pompa de circulație trebuie păstrată în cutie, într-un loc uscat.

**SV** Komponenter i cirkulatern Tacoflow2 Pure C som kommer i kontakt med vatten avsett för livsmedelsbruk har testats och uppfyller kraven i nedan angivna förordningar eller nationella lagar, som svarar mot Drinking Water Directive 98/83/EC (Dricksvattendirektivet 98/83/EG). Under installation, underhåll och normal användning av denna cirkulator ska man förhindra att material och produkter som är avsedda att komma i kontakt med livsmedel kommer i kontakt med tillsatser, fetter, oljor, silikoner och andra liknande ämnen som kan generera risk att kontaminera vattnet, med risker för människors hälsa som följd. Eventuell medveten användning av sådana ämnen måste alltid godkännas av Taco Italia, genom förhandskontroll och validering av krav från behöriga myndigheter. Fram till installationen ska cirkulatern förvaras i sin originalförpackning i en torr miljö.



**SK** Komponenty čerpadla Tacoflow2 Pure C v kontakte s vodou, určenou pre ľudskú spotrebu, boli testované a spĺňajú požiadavky nasledujúcich národných predpisov alebo národných zákonov, týkajúcich sa Smernice Rady 98/83/ES o kvalite vody, určenej pre ľudskú spotrebu, uvedených nižšie. Počas inštalácie, údržby a normálnej prevádzky obehového čerpadla tieto komponenty nesmú prísť do kontaktu so substanciami, ako sú aditíva, mazivá, oleje, silikóny atď., ktoré by mohli spôsobiť riziko kontaminácie vody a následné ohrozenie ľudského zdravia. Akékoľvek úmyselné použitie takýchto substancií musí byť vždy a v každom prípade autorizované firmou Taco Italia prostredníctvom predchádzajúceho potvrdenia požiadaviek a validácie zodpovednými entitami. Pred inštaláciou musí byť čerpadlo uchované vnútri obalu v suchom prostredí.

**SL** Sestavni deli (poimenovani materiali in izdelki, namenjeni za stik z živili) cirkulatorja Tacoflow2 Pure C v stiku s pitno destilirano vodo so bili testirani in so skladni z zahtevami naslednjih uredb oziroma nacionalnih zakonov, ki se izvajajo v v sklopu Uredbe o pitni vodi 98/83/ES kakor navedeno v nadaljevanju. Med namestitvijo, vzdrževanjem in redno uporabo cirkulatorja, materiali in izdelki, namenjeni za stik z živili ne smejo priti v stik s snovmi, kot so na primer: aditivi, maščobe, olja, silikoni, ipd. ki bi lahko okužili vodo in bili zdravju škodljivi. Morebitna uporaba omenjenih snovi lahko odobri samo Taco Italia po predhodnem preverjanju zahtev in potrditvi s strani pristojnih oblasti. Pred namestitvijo cirkulator hranite v embalaži na suhem prostoru.

**TR** İnsan tüketimine yönelik Tacoflow2 Pure C su sirkülasyon pompasının bileşenleri (MOCA olarak anılacaktır) test edilmiştir ve aşağıda belirtilen 98/83/EC sayılı Su İçme Suyu Direktifi'nin bir parçası olan ulusal kanunların veya talimatların gerekliliklerine uygundur. Sirkülasyon pompasının kurulumu, bakımı ve normal kullanımı sırasında MOCA'lar, su kirliliği ve bunun sonucunda insan sağlığına zarar verebilecek tehlikeli durumlar doğurabilecek olan katkı maddeleri, gresler, yağlar, silikonlar vb. maddelerle temas etmemelidir. Bu maddelerin isteğe bağlı kullanımına, sorumlu kuruluşlar tarafından şartların ve geçerliliğin doğrulanması yoluyla, her zaman ve her durumda Taco Italia tarafından izin verilmesi gerekmektedir. Kuruludan önce sirkülasyon pompası, kutunun içinde kuru bir ortamda muhafaza edilmelidir.

**AR** لم دألا لام عتسالل ةصصخم لال Tacoflow2 Pure C هاي لم ةخضم تانوكم رابتخا مت دقل ةيلح لم نيناوقلا وأ دعواقلا تاب لطم عم ةقفاوتم تانوكم لال هذهو (MOCA يمستو) ءانثأ يغبني .هاندا اهيل لراشم لال 98/83/EC مقرر مت تحت هاي لم لبرش حء اولب ةصاخ ل MOCA تانوكم ةسم الم مدع يداعل مادختسالو ةنايصالو بيكرت ل تاي لم عب م اي قلل اهرودب يدؤت دق يت لال ،هباش امو ،نوكي ليلسال وأ توي زلا وأ موحش لال وأ ةبكرم لال داوم لل نم لاح ةيأ يلى .ناسنل ءحص يلى عم ةچ راطخأ نم كلذ يلى بترتي امو هاي لم ثولت يلى ل Taco Italia نم حيرصت يلى ال ولوصح لال امئاد يغبني داوم لال هذهل يعوطلل مادختسال ل ل لبق نم امهرفاوت مزالل ةي ءصالو تاب لطم لال نم قبسم لال ققح لال لال نم كلذو هاي لم ةخضم يلى ظافح لال يغبني بيكرت ل تاي لم عب م اي قلل لبق .ةي عم لال تاي ه لال فاج ناكم يف ةبلع لخال

- 
- KTW Guideline - UBA (DE)
  - DVGW W270 (DE)
  - D.M. n.174 - TIFQ (IT)
  - ACS (FR)
  - WRAS (UK)

# TACOFLOW2 - TACOFLOW2 CA



**MAX**

0.6 MPa (6 bar)

**MIN**

0.03 MPa (0.3 bar)

**@50°C**

0.10 MPa (1.0 bar)

**@95°C**



Glycol max 30%



Max. 95% RH  
IP44



< 43 dB(A)



Min. +2°C / +36°F  
Max. +95°C / +203°F



Min. +0°C / +32°F  
Max. +40°C / +104°F

**MIN [°C]**

**MAX [°C]**

**[°C]**

2

95

0

10

95

10

20

95

20

30

95

30

35

90

35

40

70

40



**MAX**

1.0 MPa (10 bar)

**MIN**

0.03 MPa (0.3 bar)

**@50°C**

0.10 MPa (1.0 bar)

**@95°C**

0.15 MPa (1.5 bar)

**@110°C**



Glycol max 30%



Max. 95% RH  
IP44



< 43 dB(A)



Min. +2°C / +36°F  
Max. +110°C / +230°F



Min. +0°C / +32°F  
Max. +40°C / +104°F

**MIN [°C]**

**MAX [°C]**

**[°C]**

2

110

0

10

110

10

20

110

20

30

110

30

35

90

35

40

70

40

# TACOFLOW2 PURE C

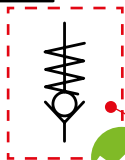

**MAX**

1.0 MPa (10 bar)

**MIN**

0.03 MPa (0.3 bar)

**@50°C**

0.10 MPa (1.0 bar)

**@95°C**



Max 38°d



Max. 95% RH  
IP44



< 43 dB(A)

TIFQ (IT)  
KTW (DE)  
DVGW W270 (DE)  
ACS (FR)  
WRAS (GB)



Min. +2°C / +36°F  
Max. +95°C / +203°F



Min. +0°C / +32°F  
Max. +40°C / +104°F

MIN [°C]

MAX [°C]

[°C]

2

95

0

10

95

10

20

95

20

30

95

30

35

90

35

40

70

40

Da installare esclusivamente su impianti dotati di vaso di espansione e valvola di non ritorno.

To be installed exclusively on systems equipped with expansion tank and non-return valve.

À installer exclusivement sur les systèmes équipés d'un vase d'expansion et d'un clapet anti-retour.

Nur bei Anlagen mit Ausdehnungsgefäß und Rückschlagventil installieren.

Instalar exclusivamente en sistemas equipados con vaso de expansión y válvula de retención.

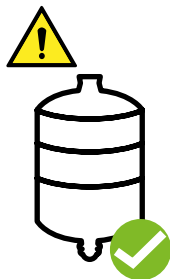



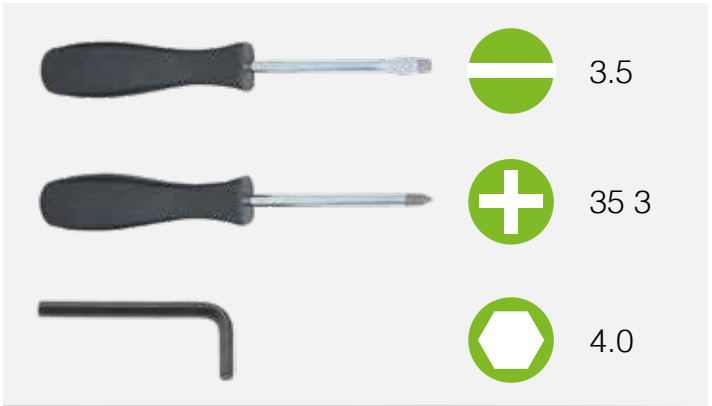

**TACOFLOW2 ADAPT**





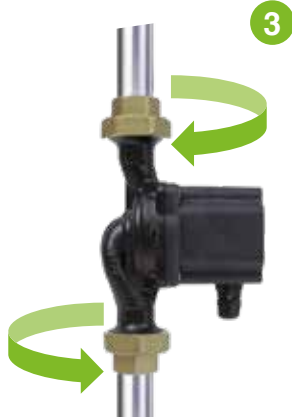
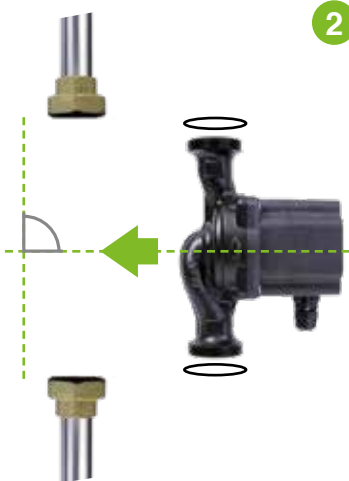
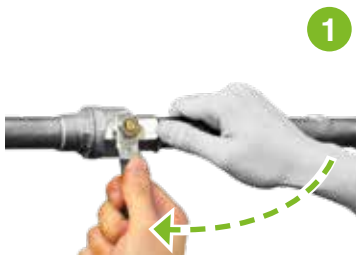

G1	PA 66 GF	Max. 50 Nm
G1	EN-GJL-200	Max. 85 Nm
G1½	EN-GJL-200	Max. 125 Nm
G2	EN-GJL-200	Max. 165 Nm

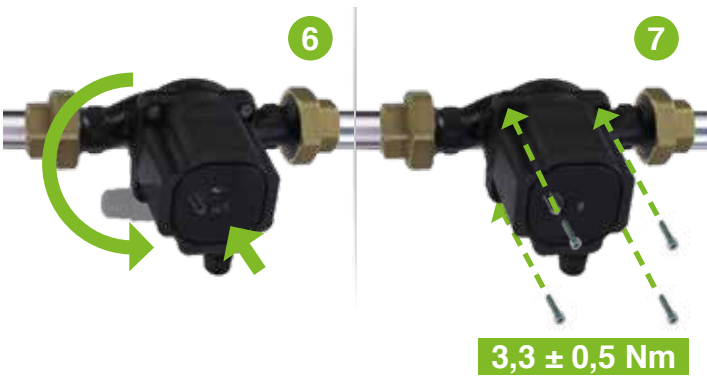
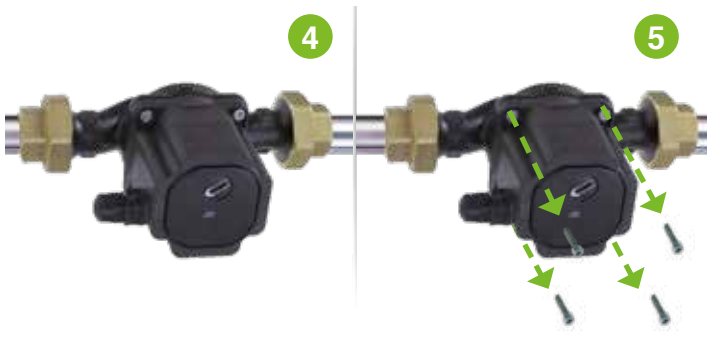

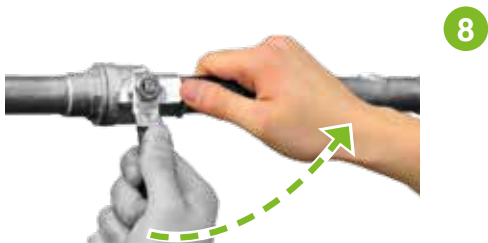

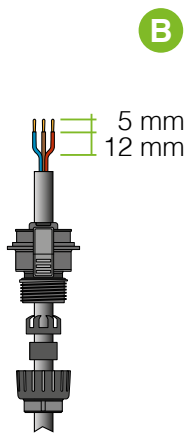
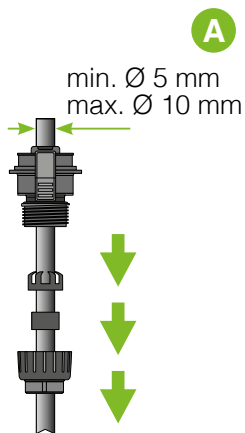
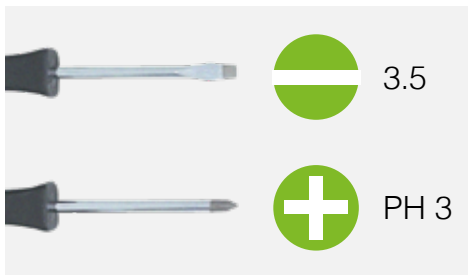

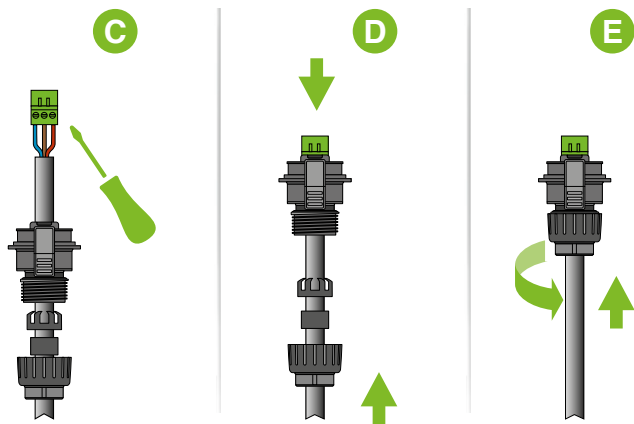

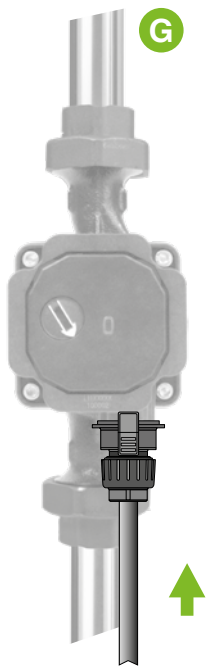
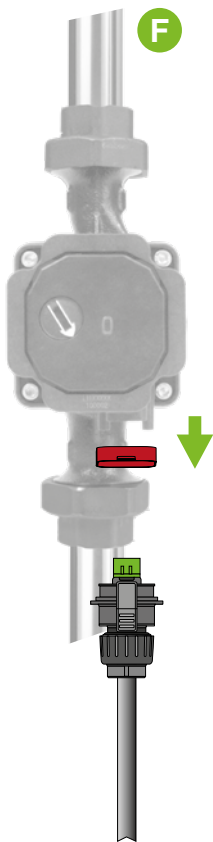





H



1x230 V ( $\pm 10\%$ ), 50 Hz

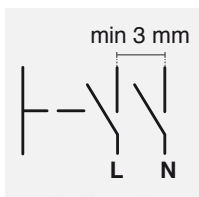

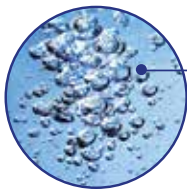

Further product documentation



[www.Taconova.com](http://www.Taconova.com)

1a



1b



2



3

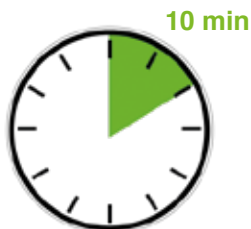

## TACOFLOW2 ELINK

Download and install  
the app eLink+ Taco Control



Taco Control





Further product  
documentation



[www.Taconova.com](http://www.Taconova.com)

IT

**LED  
ROSSO**

### **ATTENZIONE!**

Il circolatore è in stato di blocco ma è ancora sotto tensione. Vedi Problemi: cause e soluzioni nel manuale istruzioni su [www.Taconova.com](http://www.Taconova.com)

EN

**RED  
LED**

### **WARNING!**

The circulator is blocked, but is still power supplied. See Troubleshooting in the instruction manual on [www.Taconova.com](http://www.Taconova.com)

BG

**ЧЕРВЕН  
СВЕТО-  
ДИОД**

### **ВНИМАНИЕ!**

Циркулационната помпа е в спряло състояние, но още е под напрежение. Виж Проблеми - причини и начини за отстраняване в ръководството за употреба на [www.Taconova.com](http://www.Taconova.com)

CZ

**ČERVENÁ  
LED****UPOZORNĚNÍ!**

Oběhové čerpadlo je ve stavu zablokování, ale je stále pod napětím. Viz Problémy: příčiny a řešení v návodu na [www.Taconova.com](http://www.Taconova.com)

DA

**RØD  
KONTROL-  
LAMPE****ADVARSEL!**

Cirkulationspumpen er blokeret men er fortsat spændingsførende. Se Fejlfinding i instruktionsmanualen på [www.Taconova.com](http://www.Taconova.com)

DE

**LEUCHT-  
FARBE  
ROT****VORSICHT!**

Die Umwälzpumpe ist im Blockierungszustand, aber noch unter Spannung. Siehe Störungen : Ursachen und Lösungen in der Betriebsanleitung auf [www.Taconova.com](http://www.Taconova.com)

EL

**LED  
KOKKINO****ΠΡΟΣΟΧΗ!**

Ο κυκλοφορητής βρίσκεται σε κατάσταση εμπλοκής αλλά ακόμα είναι υπό τάση. Βλέπε Προβλήματα: αίτια και λύσεις, στο εγχειρίδιο οδηγιών στη [www.Taconova.com](http://www.Taconova.com)

ES

**LED  
ROJO****¡ATENCIÓN!**

La bomba de circulación se encuentra en estado de bloqueo pero aún bajo tensión. Ver Problemas, causas y soluciones en el manual de instrucciones en [www.Taconova.com](http://www.Taconova.com)

ET

**PUNANE  
LED-TULI****HOIATUS!**

Tsirkulatsioonipump on blokeeritud, kuid toide on olemas. Vt kasutusjuhendist tõrkeotsingu jaotist [www.Taconova.com](http://www.Taconova.com)

FR

**LED  
ROUGE****ATTENTION!**

Le circulateur est en état de blocage mais il est encore sous tension. Voir Problèmes : causes et solutions dans le manuel d'instructions est [www.Taconova.com](http://www.Taconova.com)

FI

**PUNAINEN  
MERK-  
KIVALO****VAROITUS!**

Kiertoelein on lukkiutuneessa tilassa, mutta edelleen jännitteen alainen. Katso Ongelmat: syyt ja ratkaisut käyttöoppaassa on [www.Taconova.com](http://www.Taconova.com)

HR

**CRVENO  
LED  
SVJETLO****PAŽNJA!**

Cirkulacijska pumpa je u stanju blokade, ali i dalje pod naponom. Vidi Problemi: uzroci i rješenja u priručniku s uputama je [www.Taconova.com](http://www.Taconova.com)

HU

**PIROS  
LED****FIGYELEM!**

A keringető szivattyú le van tiltva, de még mindig feszültség alatt van. Lásd a Rendellenességek: okok és megoldások a kezelési kézikönyvben Ez [www.Taconova.com](http://www.Taconova.com)

IS

**RAUTT  
LED-LJÓS****VIÐVÖRUN!**

Hringrásardælan er stífluð en er enn að taka inn raforku. Sjá Bilanaleit í notendahandbókinni er [www.Taconova.com](http://www.Taconova.com)

**LT**  
**RAUDO-  
NAS  
ŠVIESOS  
DIODAS**

### **ĮSPĖJIMAS!**

Energija tiekama, nors cirkulatorius užblokuotas. Žr. naudojimo instrukcijos skyrių „Trikčių šalinimas“ [www.Taconova.com](http://www.Taconova.com)

**LV**  
**SARKANĀ  
LED**

### **BRĪDINĀJUMS!**

Cirkulācijas sūknis ir bloķēts, taču strāva vēl ir pieslēgta. Skatīt nodaļu "Kļūmju novēršana" lietošanas instrukcijā ir [www.Taconova.com](http://www.Taconova.com)

**NL**  
**RODE  
LED**

### **WAARSCHUWING!**

De circulatiepomp is geblokkeerd maar staat nog onder spanning. Zie Problemen: oorzaken en oplossingen in de handleiding is [www.Taconova.com](http://www.Taconova.com)

**NO**  
**RØD  
LED**

### **ADVARSEL!**

Sirkulasjonspumpen er låst, men fremdeles under spenning. Se Problemer: Årsaker og løsninger i bruksanvisningen er [www.Taconova.com](http://www.Taconova.com)

**PL**  
**DIODA  
CZERWO-  
NA**

### **UWAGA!**

Pompa cyrkulacyjna jest zablokowana, ale zasilanie jest nadal podłączone. Zob. Usterki: przyczyny i środki zaradcze w instrukcji obsługi is [www.Taconova.com](http://www.Taconova.com)

PT

**LED  
VERMEL-  
HO****ATENÇÃO!**

O circulador está bloqueado, mas ainda se encontra alimentado. Consultar "Problemas: causas e soluções" no manual de instruções é [www.Taconova.com](http://www.Taconova.com)

RU

**КРАСНЫЙ  
СВЕТОВОЙ  
ИНДИКАТОР****ТЪВНИМАНИЕ!**

Циркуляционный насос заблокирован, но продолжает находиться под напряжением. См. "Проблемы: причины и устранение" в инструкции [www.Taconova.com](http://www.Taconova.com)

RO

**LED  
ROȘU****ATENȚIE!**

Aparatul este blocat, dar este încă sub tensiune. Depanare: cauze și soluții în manualul de instrucțiuni este [www.Taconova.com](http://www.Taconova.com)

SV

**RÖD  
LYSDIOD****VARNING!**

Cirkulationspumpen är blockerad men är fortfarande under spänning. Se Felsökning i bruksanvisningen är [www.Taconova.com](http://www.Taconova.com)

SK

**ČERVENÁ  
LED****UPOZORNENIE!**

Obehové čerpadlo je zablokované, ale je stále pod napätím. Vid' Problémy: príčiny a riešenia v návode je [www.Taconova.com](http://www.Taconova.com)



**SL****RDEČA  
LED  
LUČKA****POZOR!**

Cirkulator je blokiran, a je še vedno pod napetostjo. Glejte Težave: vzroki in rešitve v priročniku z navodili je [www.Taconova.com](http://www.Taconova.com)

**TR****KIRMIZI  
LED****UYARI!**

Sirkülatör engellenmiş, ancak hala güç sağlanıyor. Kullanım kılavuzundaki Sorun Giderme bölümüne bakın [www.Taconova.com](http://www.Taconova.com)

**AR****هېښت!**

لولحل او بابسأل: لكاشم لارظنا. طغض  
تاميلعت لالبيتك يف ةدراو  
[www.Taconova.com](http://www.Taconova.com)

**ءارم ح ةراش!  
هېښت لال**

## **IT DICHIARAZIONE DI CONFORMITÀ**

Noi Taco Italia S.r.l. dichiariamo sotto la nostra esclusiva responsabilità che i prodotti TACOFLOW ai quali questa dichiarazione si riferisce sono conformi alle Direttive del Consiglio concernente il ravvicinamento delle legislazioni degli Stati membri CE relative a:

---

## **EN DECLARATION OF CONFORMITY**

We Taco Italia S.r.l. declare under our sole responsibility that the family of products TACOFLOW to which this declaration relates are in conformity with the Council Directives on the approximations of the laws of the EC Member State relating to:

---

## **BG ДЕКЛАРАЦИЯ ЗА СЪОТВЕТСТВИЕ**

Ние, Taco Italia S.r.l., декларираме на наша изключителна отговорност, че изделията от серия TACOFLOW, за които се отнася настоящата декларация, са в съответствие с директивите на Съвета относно сближаването на законодателствата на държавите-членки на ЕО, отнасящи се до:

---

## **CZ PROHLÁŠENÍ O SHODĚ**

My, firma Taco Italia S.r.l., prohlašujeme na svou výhradní odpovědnost, že výrobky série TACOFLOW, na které se toto prohlášení vztahuje, jsou ve shodě se směrnicemi Rady ohledně sblížení legislativ členských států ES, které se týkají:

---

---

## **DA OVERENSSTEMMELSESERKLÆRING**

Taco Italia S.r.l. erklærer på eget ansvar, at produkterne i TACOFLOW serien, der er omfattet af denne erklæring, opfylder kravene i Rådets direktiver om indbyrdes tilnærmelse af medlemstaternes lovgivning om:

---

## **DE KONFORMITÄT SERKLÄRUNG**

Wir Taco Italia S.r.l. erklären in alleiniger Verantwortung, dass die Produkte TACOFLOW auf die sich diese Erklärung bezieht, mit den folgenden Richtlinien des Rates zur Angleichung der Rechtsvorschriften der EG-Mitgliedstaaten übereinstimmen:

---

## **EL ΔΗΛΩΣΗ ΣΥΜΜΟΡΦΩΣΗΣ**

Εμείς της Taco Italia S.r.l. δηλώνουμε υπεύθυνα ότι τα προϊόντα της σειράς TACOFLOW στα οποία αναφέρεται η παρούσα δήλωση είναι σύμφωνα με τους Οδηγίες του Συμβουλίου αναφορικά με τη σύγκλιση των νομοθεσιών των Κρατών μελών της ΕΚ σχετικά με:

---

## **ES DECLARACIÓN DE CONFORMIDAD**

Nosotros Taco Italia S.r.l. declaramos bajo nuestra exclusiva responsabilidad que los productos TACOFLOW los cuales esta declaración se refiere están conformes a las Directivas del Consejo concerniente el acercamiento de las legislaciones de los Estados miembros CE relativas a:

---

---

**ET VASTAVUSDEKLARATSIOON**

Taco Italia S.r.l. deklareerib oma ainuvastutusel, et tootepere TACOFLOW, mille kohta see deklaratsioon on välja antud, vastab nõukogu direktiivile ELi liikmesriikide õigusaktide ühtlustamise kohta, mis puudutavad:

---

**FR DÉCLARATION DE CONFORMITÉ**

Nous Taco Italia S.r.l. nous déclarons sous notre responsabilité exclusive que les produits TACOFLOW auxquels cette déclaration se réfère sont conformes aux Directives du Conseil concernant le rapprochement des législations des états membres CE relatives à:

---

**FI VAATIMUSTENMUKAISUUSVAKUUTUS**

Taco Italia S.r.l. vakuuttaa omalla yksinomaisella vastuullaan, että tämän ilmoituksen kohteena olevat sarjan TACOFLOW tuotteet täyttävät vaatimukset Neuvoston direktiiveissä, jotka koskevat EY:n jäsenmaiden lainsäädännön lähentämistä seuraavien aiheiden osalta:

---

**HR IZJAVA O SUKLADNOSTI**

Naša tvrtka Taco Italia S.r.l. daje izjavu isključivo pod vlastitom odgovornošću da su proizvodi serije TACOFLOW, na koje se odnosi ova izjava, sukladni Direktivama Vijeća o usklađivanju zakonodavstva država članica EZ o:

---

---

## **HU** MEGFELELŐSÉGI NYILATKOZAT

Az Taco Italia S.r.l. kijelenti a kizárólagos felelőssége alatt, hogy az TACOFLOW termékcsalád termékei, melyekre ez a nyilatkozat vonatkozik, megfelelnek az EK-tagállamok törvényeit egymáshoz közelítő alábbi tanácsi irányelveknek:

---

## **IS** SAMRÆMISYFIRLÝSING

Við, Taco Italia S.r.l., lýsum því yfir og ábyrgjumst að fullu að vörulínan TACOFLOW, sem þessi yfirlýsing á við um, samræmist tilskipunum ráðs Evrópubandalaganna um samræmingu laga aðildarríkja Evrópubandalaganna að því er varðar:

---

## **LT** ATITIKTIES DEKLARACIJA

Mes, „Taco Italia S.r.l.“, prisiimdami visą atsakomybę skelbiame, kad „TACOFLOW“ grupės gaminiai, kuriems taikoma ši deklaracija, atitinka Tarybos direktyvas dėl ES valstybių narių įstatymų, susijusių su toliau nurodytais aspektais, suderinimo reikalavimų:

---

## **LV** AATBILSTĪBAS DEKLARĀCIJA

Mēs, uzņēmuma Taco Italia S.r.l. pārstāvji, kā vienīgie atbildīgie apliecinām, ka TACOFLOW izstrādājumu sērija, uz kuru attiecas šī deklarācija, atbilst Eiropas Padomes direktīvu prasībām par tās dalībvalstu tiesību aktu tuvināšanu saistībā ar:

---

---

## **NL VERKLARING VAN OVEREENSTEMMING**

Wij, Taco Italia S.r.l., verklaren onder eigen verantwoordelijkheid, dat de producten van de TACOFLOW serie waar deze verklaring betrekking op heeft, overeenstemmen met de Richtlijnen van de Raad betreffende de onderlinge aanpassing van de wettelijke voorschriften der lidstaten inzake:

---

## **NO SAMSVARSERKLÆRING**

Taco Italia S.r.l. erklærer på eget ansvar at produktene i serien TACOFLOW, som denne erklæringen refererer til, er i samsvar med Rådsdirektivene om tilnærming av medlemsstatenes lovgivning vedrørende:

---

## **PL DEKLARACJA ZGODNOŚCI**

My, Taco Italia S.r.l., oświadczamy na naszą wyłączną odpowiedzialność, że produkty serii TACOFLOW, do których odnosi się niniejsza deklaracja są zgodne z Dyrektywami Rady w sprawie zbliżenia ustawodawstw Państw Członkowskich dotyczących:

---

## **PT DECLARAÇÃO DE CONFORMIDADE**

Nós, Taco Italia S.r.l., declaramos sob nossa exclusiva responsabilidade que os produtos da série TACOFLOW aos quais se refere esta declaração estão em conformidade com as Diretivas do Conselho que harmonizam as legislações dos Estados-Membros CE em matéria de:

---

---

**RU** **ДЕКЛАРАЦИЯ О СООТВЕТСТВИИ**

Мы, компания Taco Italia S.r.l., со всей ответственностью заявляем, что продукция серии TACOFLOW, в отношении которой предоставляется настоящая декларация, соответствует требованиям Директивы Совета по вопросам сближения национальных законодательств стран-членов ЕС:

---

**RO** **DECLARAȚIE DE CONFORMITATE**

Noi, Taco Italia S.r.l., declarăm pe propria răspundere că produsele din seria TACOFLOW, la care face referire această declarație, sunt conforme cu Directiva Consiliului cu privire la armonizarea legislațiilor statelor membre ale CE cu privire la:

---

**SV** **FÖRSÄKRAN OM ÖVERENSSTÄMMELSE**

Vi, Taco Italia S.r.l., försäkrar under eget ansvar att produktfamiljen TACOFLOW som omfattas av denna försäkran uppfyller rådets direktiv om tillnärmning av medlemsstaternas lagar rörande:

---

**SK** **VYHLÁSENIE OZHODE**

My, Taco Italia S.r.l., vyhlasujeme na vlastnú zodpovednosť, že produkty TACOFLOW, ktorých sa toto vyhlásenie týka, sú v zhode s týmito smernicami Rady pre harmonizáciu právnych predpisov členského štátu ES:

---

## SL IZJAVA O SKLADNOSTI

Mi, Taco Italia S.r.l. z izključno lastno odgovornostjo izjavljamo, da so izdelki iz serije TACOFLOW, na katere se nanaša ta izjava, skladni z direktivami Evropskega sveta v zvezi s približevanjem zakonodaje Držav članic EU v zvezi z:

## TR UYUMLULUK BEYANI

Biz, Taco Italia S.r.l. olarak yalnızca kendi sorumluluğumuz altında bu beyanın ilgili olduğu TACOFLOW ürün ailesinin AT Üye Devletlerin şunlarla ilgili yasalarının yakınlaştırılmasına yönelik Konsey Direktiflerine uyumlu olduğunu beyan ederiz:

## AR

ةقباطم نال عإ  
بچومب "Taco Italia S.r.l." م.م.ذ ي اس لوكسأ ةك رش نحن نل عن  
TACOFLOW ةعومچم نم تاچت نم ل نأ ةي رص ح ل ا ن ت ي ل وئ س م  
ن أش ب سل ج م ل ا ت ا ه ي ج و ت ل ة ق ب ا ط م ن ا ل ع إ ل ا ا ذ ه ا ه ب ق ل ع ت م ل ا و  
ة ق ل ع ت م ل ا و ي ب و ر و أ ل ا د ا ح ت ا ل ا ي ف ء ا ض ع أ ل ل و د ل ا ن ي ن ا و ق ب ي ر ق ت  
ي ل ا ت ل ا ب



### **EMCD Directive (2014/30/EU)**

Standard used: EN 61000-3-2:2014, EN 61000-3-3:2013, EN 55014-1:2006, EN 55014-2:2015 (amendments included)

### **LVD Directive (2014/35/EU)**

Standard used: EN 62233:2008, EN 60335-1:2012, EN 60335-2-51:2003 (including amendments)

### **Ecodesign Directive (2009/125/EC and 2012/27/EU)**

Commission Regulation n. 641/2009 and n. 622/2012.

Applies only to circulators marked with the energy efficiency index EEI. See the pump nameplate.

Standards used: EN 16297-1:2012 and EN 16297-2:2012

### **RoHS II Directive (2011/65/EU)**

Sandrigo, 31/05/2018

#### **Luca Bolcati**

General Manager & Managing Director









Taco Italia S.r.l.

Via Galileo Galilei, 89/91 - Sandrigo (VI) - Italy

Person authorized to compile technical file and empowered to sign the EC declaration of Conformity.

This EC declaration of conformity is only valid when published and distributed as part of the Taco installation and operating instructions.

DESCRIPCIÓN	DESCRIPTION	DESCRIPTION
Modalidad activeADAPT	Mode activeADAPT	ActiveADAPT mode
Modalidad P ( $\Delta p-v$ ) – Diferencia de presión proporcional	Mode P ( $\Delta p-v$ ) – Différence de pression proportionnelle	P mode ( $\Delta p-v$ ) – Proportional differential pressure
Modalidad C ( $\Delta p-c$ ) – Diferencia de presión constante	Mode C ( $\Delta p-c$ ) – Différence de pression constante	C mode ( $\Delta p-c$ ) – Constant differential pressure
Modalidad min-max – Velocidad fija	Mode min-max – Vitesse fixe	Min-max mode - Fixed speed
Detección automática de aire en el sistema. Proceder con la rutina de purga	Détection automatique de présence d'air - Purge de l'installation. Effectuer une purge	Air detected. Proceed with the vent routine
Eventuales anomalías que impiden el correcto funcionamiento	Anomalie ou dysfonctionnement Pannes, dégâts et solutions	Fault: Rotor blocked, Insufficient supply voltage, Electrical fault

DESCRIZIONE	BESCHREIBUNG		LED
Modalità activeADAPT	ActiveADAPT Betriebsmodus	TACOFLOW2 ADAPT	 active ADAPT
Modalità P ( $\Delta p-v$ ) - Differenza di pressione proporzionale	P Betriebsmodus ( $\Delta p-v$ ) - Differenzdruck variabel		 P
Modalità C ( $\Delta p-c$ ) - Differenza di pressione costante	C Betriebsmodus ( $\Delta p-c$ ) - Differenzdruck konstant		 C
Modalità min-max - Velocità fissa	min - max Betriebsmodus - Festgelegte Geschwindigkeit		 min - max
Rilevazione di aria. Procedere con la routine di sfiato	Lufteerkennung. Mit Entlüftungsroutine fort- fahren		 air
Anomalia: Rotore bloccato, Tensione di alimentazione insufficiente, Anomalia elettrica	Störungen: Rotor blockiert, Unzureichende Versorgungsspannung, Elektro-Störung		



# taconova

comfort solutions

Taconova reserves the right to make changes without prior notice.

### **Taconova Group AG**

Neunbrunnenstrasse 40 | CH-8050 Zürich  
T +41 44 735 55 55 | F +41 44 735 55 02  
info@taconova.com

### **Taconova GmbH**

Rudolf-Diesel-Straße 8 | DE-78224 Singen  
T +49 7731 98 28 80 | F +49 7731 98 28 88  
deutschland@taconova.com

### **Taconova Group AG**

Kostelecká 879/59 | CZ-196 00 Praha 9-Čakovice  
T +420 283 930 810 | F +420 266 310 386  
cesko-slovensko@taconova.com

### **Taconova Polska Sp z.o.o**

ul. Wrocławska 21/8 | PL-61-837 Poznań  
Tel: +48 61 227 84 21  
polska@taconova.com

### **TACO ITALIA S.r.L.**

Via Galileo Galilei, 89/91 | IT-36066 Sandrigo (VI)  
T +39 0444 666800 | F +39 0444 666801  
info@tacoitalia.com | tacoitalia.com



[taconova.com](https://taconova.com)

