

FUNK-Empfangseinheit mit ZEITSCHALTUHR



Mehrere Zonen kombinierbar:  
6 oder 10 Zonen

EIGENSCHAFTEN

- Funk-Kommunikation zwischen Funk-Raumthermostat und aktiver Antenne der Funk-Empfangseinheit TIMER.
- Reichweite in geschlossenen Räumen ca. 50m
- 7-Tage-Programm
- 9 integrierte und 12 benutzerdefinierte Programme
- Grafische Programmanzeige
- Anzeige von Raumtemperatur und Zeit
- Automatischer oder manueller (Komfort, Absenkung, Frostschutz) Betrieb
- Urlaubsfunktion
- RESET-Funktion
- Unbegrenzter (nichtflüchtiger) Programmspeicher
- Drei Stunden Gangreserve der Uhr bei Stromausfall
- Installationsparameter:
  - Programm
  - Einfache Programmanzeige
  - Akustischer -Alarm
  - Pumpe/Bedienelemente
  - Test, ITCS (Intelligentes Temperaturkontrollsystem)

ANZEIGE

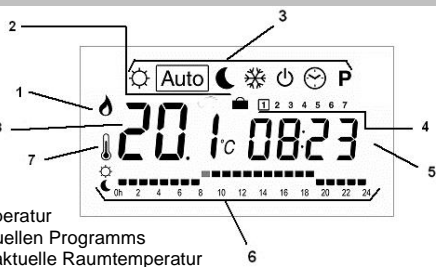

- 1 Bereich wird geheizt
- 2 Urlaubsfunktion aktiv
- 3 Betriebsartenanzeige
- 4 Wochentag
- 5 Zeit bzw. eingestellte Temperatur
- 6 Grafische Anzeige des aktuellen Programms
- 7 10-stufige Anzeige für die aktuelle Raumtemperatur
- 8 Zone oder Raumtemperatur

BETRIEBSARTEN

Mit den Tasten ◀ ▶ lässt sich die Betriebsart im Menü ändern. Wenn Sie in den Betriebsarten ☀, **Auto** oder ☾ die Taste (OK) drücken, können Sie die eingestellte Raumtemperatur (5) und das aktuelle Tagesprogramm für die gewählte Zone (8) ansehen. Mit den Tasten (+) oder (-) können Sie andere Zonen anwählen. Die grün blinkende LED bewegt sich entsprechend als Positionsmarke am MASTER und/oder der SB Erweiterung.

**Menü UHRZEIT einstellen:**

In diesem Menü stellen Sie die aktuelle Uhrzeit ein. Stellen Sie mit +/- die Minuten ein **0823** OK drücken  
Stellen Sie mit +/- die Stunden ein **0823** OK drücken  
Stellen Sie mit +/- den Wochentag ein **0823** OK drücken

**Betriebsart KOMFORT:**

Zeitlich unbegrenzter Betrieb im Normalmodus (für einige Stunden oder Tage, siehe Urlaubsfunktion).

Timerregulierung nach den am Thermostat eingestellten Temperaturen.

**Betriebsart AUTOMATISCH:**

Automatischer Betrieb nach den gewählten Werks- oder Benutzerdefinierten Programmen.

- = am Thermostat eingestellte Temperatur
- = am Thermostat eingestellte Temperatur minus 4 °C

**Betriebsart ABSENKUNG:**

Zeitlich unbegrenzter Betrieb im Absenkmodus (für einige Stunden oder Tage, siehe Urlaubsfunktion).

Timerregulierung nach den am Thermostat eingestellten Temperaturen minus 4 °C.

**Betriebsart FROSTSCHUTZ:**

Schützt Ihre Heizungsanlage vor dem Einfrieren. Durch Drücken der Tasten (+) / (-) blinkt die Frostschutz-Temperatur und lässt sich einstellen. Das Gerät hält die Temperatur in jedem Bereich über der eingestellten Frostschutz-Temperatur.

**Betriebsart STOP:**

Diese Betriebsart wird verwendet, wenn die Heizungsanlage abgeschaltet wird.

Das Gerät schaltet zunächst die Heizung ab und geht dann selbst aus (leere Anzeige). Die benutzerdefinierten Programme werden im nichtflüchtigen Speicher abgelegt, die Zeitanzeige läuft einige Stunden weiter.

Das Gerät kann durch Drücken einer beliebigen Taste wieder eingeschaltet werden.

**ACHTUNG:** Wenn die Empfangseinheit ausgeschaltet ist, kann Ihre Heizungsanlage einfrieren!

**Menü PROGRAMM:**

Durch Drücken der Tasten + oder - beginnt die Zonennummer zu blinken.

Stellen Sie mit (+) oder (-) die Zone oder ein benutzerdefiniertes Programm ein (siehe benutzerdefinierte Programme).

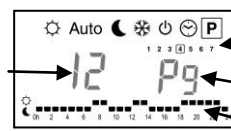

Mit den Tasten ◀ ▶ können Sie die anderen Tage im Programm anzeigen.

Programm-Nummer

Tagesprogramm

Wählen Sie eine Zone "01" bis "12" und drücken Sie (OK). Sie können anschließend ein Wochenprogramm für diese Zone auswählen.

Die Programm-Nummer blinkt.

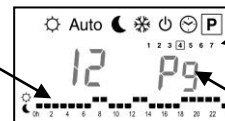

Mit den Tasten ◀ ▶ können Sie die anderen Tage im Programm anzeigen.

Wählen sie das Programm mit (+) oder (-)

Wenn Sie ein integriertes Programm "P1" bis "P9" oder ein benutzerdefiniertes Programm "U1" bis "U12" wählen und dann (OK) drücken, wird dieses Programm in der Betriebsart AUTOMATISCH bei der/den zugeordneten Zone/n ausgeführt.

**Beschreibung der werkseitig voreingestellten Programme**

- |  |                                       |
|--|---------------------------------------|
| P1 Vormittag, Abend & Wochenende         | P6 Vormittag, Nachmittag & Wochenende |
| P2 Vormittag, Mittag, Abend & Wochenende | P7 7-19 Uhr (Büro)                    |
| P3 Tag & Wochenende                      | P8 8-19 Uhr, Samstag (Einkaufen)      |
| P4 Abend & Wochenende                    | P9 Wochenende (Zweitwohnsitz)         |
| P5 Vormittag, Abend (Bad)                |                                       |

**BENUTZERDEFINIERT PROGRAMME**

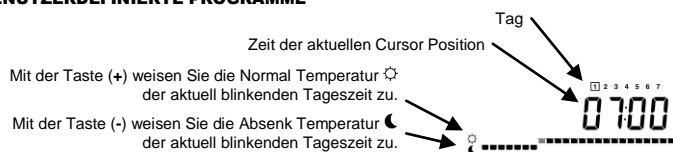

Mit der Taste (+) weisen Sie die Normal Temperatur ☀ der aktuell blinkenden Tageszeit zu.

Mit der Taste (-) weisen Sie die Absenk Temperatur ☾ der aktuell blinkenden Tageszeit zu.

Mit den Tasten ◀ ▶ können Sie den Cursor im Tagesprogramm bewegen und das Programm so leicht ändern. Prüfen Sie, ob der angezeigte Tag korrekt ist und drücken Sie auf (OK) um zum Folgetag zu wechseln.

Durch Drücken von (OK) an Tag 7, gelangen Sie zurück zum Hauptmenü.

Wenn Sie dieses benutzerdefinierte Programm für eine Zone wählen und die Betriebsart einstellen, wird das Programm ausgeführt.

**SONDERFUNKTIONEN**

**URLAUBSFUNKTION:**

Blättern Sie mit den Tasten ◀ ▶ zum Symbol für die Urlaubsfunktion. Wählen Sie mit den Tasten (+) oder (-) die Verzögerung in Stunden (H) bzw. Tagen (d). Wählen Sie die Betriebsart ☀, ☾ oder ☸.

Das Symbol ist eingeblendet, und die Anzahl der verbleibenden Stunden/Tage wird angezeigt, bis das Gerät wieder in die Betriebsart schaltet und die Zonenprogramme ausführt.

**LED ANZEIGE BASIS/ERWEITERUNG**

**Grüne LEDs:**

Eine grün leuchtende LED steht für einwandfreien Funkempfang der entsprechenden Zone. Eine grün blinkende LED steht für eine aktuell gewählte Zone bei der Initialisierung. Bei der Funk-Initialisierung werden die gewählten Zonen mit grüner LED zugewiesen (siehe Funk-Initialisierung).

**Rote LEDs:**

Leuchtet die rote LED, wird in dieser Zone gerade geheizt (Ventil offen). Leuchtet die LED nicht, wird in dieser Zone nicht geheizt (Ventil geschlossen).

**Alarm bei fehlender Thermostatbereitschaft:**

Blinkt die rote LED (einmal pro Sekunde) auf dem Display von MASTER oder SB, befindet sich diese Zone in Funkbereitschafts-Alarm. Das Funksignal des Thermostats aus dieser Zone ist seit mehr als 15 Minuten unterbrochen.

Wurde der Installationsparameter „F.1 buZZ“ gewählt und ist der Funk-Kontakt des Thermostats für eine oder mehrere Zonen unterbrochen, gibt das Gerät einen Alarm-Ton aus.

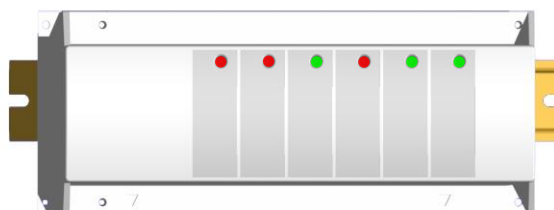

## MENÜ ANLAGEN PARAMETER

Blättern Sie mit den Tasten ◀ ▶ zum Symbol ⚙ der Betriebsartenanzeige. Halten Sie die Taste (OK) gedrückt, und drücken Sie die Taste ◀. Sie gelangen in das Menü Anlagen Parameter.

Wählen Sie mit den Tasten (+) oder (-) den Parameter, den Sie ändern möchten. Mit (OK) können Sie die Parameterwerte ändern. Erfolgt innerhalb von 30 Sekunden keine Eingabe, schaltet das Display in den Automatik- bzw. Normalbetrieb zurück.

- F.0 Betriebsart** PrOG / EASY  
Wählen Sie PrOG für die Anzeige des gesamten Wochenprogramms.  
Wählen Sie EASY für die einfache Anzeige (nur Betriebsarten ⚙, 🌙, ❄ und 📁).
- F.1 Alarm** buZZ / no  
Wählen Sie buZZ, um den Alarm zu aktivieren, wenn der Funkkontakt für eine Zone unterbrochen ist.
- F.2 Stellantrieb Type** NC / NO  
Wählen Sie NC, um das System mit Stellantrieben stromlos geschlossen zu betreiben.  
Wählen Sie NO, um das System mit Stellantrieben stromlos offen zu betreiben.
- F.3 Ventil Festsitzschutz** ACTU / no  
Wählen Sie ACTU, um einen 5-minütigen Testlauf der Stellantriebe jeweils um 12:00 Uhr für die Zonen durchzuführen, die 24 Stunden nicht geheizt wurden.  
Achtung: Die Zonen können dadurch auch außerhalb der Heizperiode durch den 5 Minuten Betrieb warm werden.
- J.0 Temperaturanzeige** in °C oder °F
- J.1 Zeitanzeige** in 12 oder 24 Stunden
- J.2 Regelzyklus in Minuten** --:15 / --:8  
Wählen Sie --:8 Minuten nur dann, wenn Ihre Heizungsanlage auf schnelle Temperaturveränderungen ausgelegt ist.
- J.3 Proportionale Regelbandbreite** 2.0°K / 1.2°K  
Wählen Sie 1.2°K für erhöhte Genauigkeit nur dann, wenn Ihre Heizungsanlage auf schnelle Temperaturveränderungen ausgelegt ist.  
Beim Wählen von 1.2°K kann es u.U. zu Schwankungen bei der Temperaturregelung kommen, wenn die Geschwindigkeitskonstante des Systems zu langsam ist (Temperatur schwankt dauerhaft um mehr als 1.2°K).
- J.5 Pumpen Festsitzschutz** PUMP / no  
Wählen Sie PUMP, um einen 2-minütigen Pumpentestlauf jeweils um 12:00 Uhr durchzuführen, wenn das Pumpenrelais 24 Stunden nicht aktiviert war.
- J.6 Intelligentes Temperaturregelsystem** ItCS / no  
Wählen Sie ItCS, um das intelligente Temperaturregelsystem zu aktivieren. Das Gerät wird im Lernmodus betrieben und startet das Heizen der Zonen frühzeitig, damit die gewünschte Raumtemperatur zur programmierten Zeit bereits erreicht ist.
- rF Init Funk-Initialisierungsmodus**  
Drücken Sie (OK), um in den Funk-Initialisierungsmodus zu wechseln (siehe FUNKINITIALISIERUNG).

## TECHNISCHE DATEN

<b>Regelverhalten</b>	Proportionale Integralregelung: Zyklus: 15 Minuten / 8 Minuten Ein/Ausschaltverzögerung: 3 Minuten aus, 2 Minuten ein Proportionale Bandbreite: 2°K / 1.2°K
<b>Betriebstemperatur</b>	0 - 50 °C
<b>Empfangseinheit für modulare Zonenaufteilung</b>	Alle Installationen müssen über eine Zeitschaltung mit aktiver Antenne und einer Basis Empfangseinheit verfügen (Erweiterung = optional)  Funk-Basis 6 Zonen Funk-Erweiterung 4 Zonen  Mögliche Kombinationen mit 6, 10 (max. 12 Zonen)
<b>Zonen Ausgang</b>	5 A/250 VAC Relais Hinweis: bei einem 24 VAC System mit einem 60 V/A Trafo können maximal 18 Stück Stellantriebe angeschlossen werden.
<b>Anschluss</b>	Schraubklemmen bei Basis / Erweiterung
<b>Funkfrequenz</b>	868 MHz, <10 mW 180 m Reichweite im offenen Gelände Reichweite von ca. 50 m in geschlossenen Räumen
<b>Zulassung</b>	CE, EN 300220-1, EN 301489-1 (Funk-Zulassung)
<b>Netzspannung</b>	230VAC -10 % (oder 24VAC -10 %, <b>Achtung:</b> andere TIMER Version)
<b>Software Version</b>	2.0x

## FUNK-INITIALISIERUNG (Zonenzuweisung der Thermostate)

Sie gelangen über das Menü Anlagen Parameter in den Initialisierungsmodus ( rF Init) (siehe Abschnitt MENÜ ANLAGEN PARAMETER).

Nachdem Sie die Taste (OK) betätigt haben, zeigt das Display "01 Init" (Abb. 1) und die erste LED (Zone 01) blinkt grün.



Abb. 1



Abb. 2

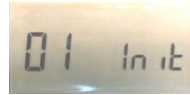

Abb. 3

- Sie können diese Zone mit der Taste (OK) aktivieren. Die LED blinkt schneller grün (= Zone wurde aktiviert).  
Mit den Tasten ◀ ▶ bei Bedarf eine weitere Zone auswählen.  
Die LED der vorher aktivierten Zone leuchtet dauerhaft grün.  
Mit (OK) wird die nun blinkende Zone zugeordnet.  
Wird (OK) ein weiteres mal gedrückt, wird die Zone abgewählt.
- Vorgang 1. so oft wiederholen, bis alle gewünschten Zonen ausgewählt sind.
- Wenn alle Zonen gewählt sind, die einem Thermostat zugewiesen werden sollen, aktivieren Sie die Funk-Initialisierung am Raumthermostat (siehe Bedienungsanleitung Funk-Raumthermostat unter FUNK KONFIGURATION)
- Die LED der aktivierten Zone/n sollte/n erlöschen. Die LED der nächsten, nicht aktivierten Zone darf dabei trotzdem blinken. Im unteren Teil des Displays sollte eine Grafik mit doppelzeiligen Balken durchlaufen (= ein Funk-Raumthermostat hat ein Funkinitialisierungssignal gesendet, siehe Abb. 2).
- Wurde der Funk-Raumthermostat der/den gewählten Zone/n richtig zugewiesen, deaktivieren Sie die Funkinitialisierung am Raumthermostat (Thermostat ausschalten). Im unteren Teil des Displays sollte eine Grafik mit einzeiligen Balken durchlaufen (= ein Funk-Raumthermostat hat ein Signal gesendet, siehe Abb. 3).
- Erscheint während Schritt 4 oder 5 keine durchlaufende Balken Grafik, so hat der Funk-Empfänger kein Funk-Signal erkannt. Prüfen Sie, ob die Funk-Antenne angeschlossen ist und / oder wiederholen sie die Schritte 1 - 5.
- Wiederholen Sie die Schritte 1 - 6, um weitere Funk- Raumthermostate den verbleibenden Zonen zuzuweisen.
- Zum Verlassen des Funk-Initialisierungsmodus und speichern der Konfiguration drücken Sie bitte 5 Sekunden lang die Taste (OK). Das Display schaltet in den Automatik- bzw. Normalbetrieb zurück.

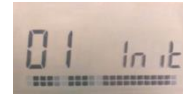
### Sie können nun den Funk-Übertragungsbereich überprüfen:

- Platzieren Sie den Funk-Raumthermostat in dem Raum, in dem Sie die Temperatur regeln möchten.
- Schließen Sie die Türen, und gehen Sie zur Funk-Empfängereinheit.
- Prüfen Sie, ob die grüne LED bei jedem empfangenen Funksignal blinkt. Sie können den Empfang auch anhand der Anzeige prüfen. Eine Funksignal-Übertragung erfolgt ca. alle 3 Minuten.
- Blinkt die LED der zugewiesenen Zone/n regelmäßig 4 Mal pro Sekunde, wurde die Installation von Funk-Raumthermostat und Funk-Empfänger korrekt ausgeführt.
- Blinkt die LED unregelmäßig, befinden Sie sich im Grenzbereich der Funkübertragung. Installieren Sie in diesem Fall den Funk-Raumthermostat näher am Funk-Empfänger/Zeitschaltuhr.
- Blinkt die LED INNERHALB VON 5 MINUTEN gar nicht, befinden Sie sich außerhalb des Bereichs für die Funkübertragung. Installieren Sie in diesem Fall die Funk-Antenne auf jeden Fall in senkrechter Position. Es kann notwendig sein, die Antenne näher bzw. zentraler zu den Funk-Raumthermostaten zu installieren. Teilweise kann es ausreichend sein, die Antenne nicht in einem metallischen Einbauschrank zu installieren.

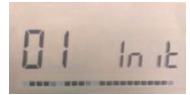
Sie können alternativ den Alarm bei fehlender Thermostatbereitschaft verwenden (siehe MENÜ ANLAGEN PARAMETER unter F.1 Alarm). Aktivieren Sie dazu „F.1 buZZ“ im Menü Anlagen Parameter. Lassen Sie die Installation mindestens 30 Minuten laufen. ertönt kein Alarmsignal, ist die Installation korrekt.

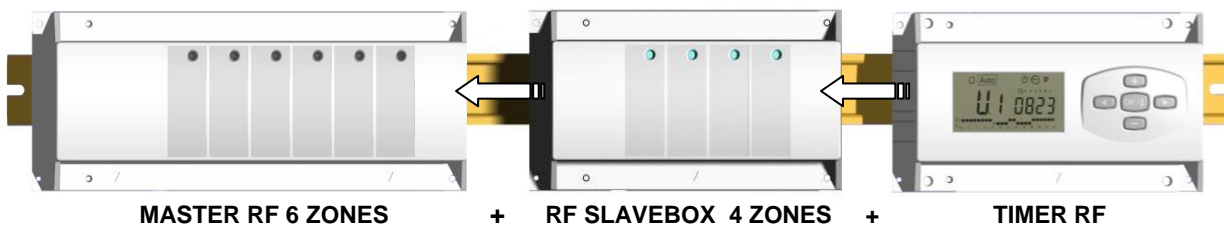



## INSTALLATION DES SYSTEMS

Um maximale Funkleistung zu gewährleisten, muss die aktive Antenne in einem Mindestabstand von 0,50 cm von metallischen Oberflächen (Schaltkasten) oder vertikalen Metallrohren platziert werden.



Montieren Sie die Antenne nach Möglichkeit nicht im Verteilerschrank. Die Empfangsleistung kann sich dadurch reduzieren.

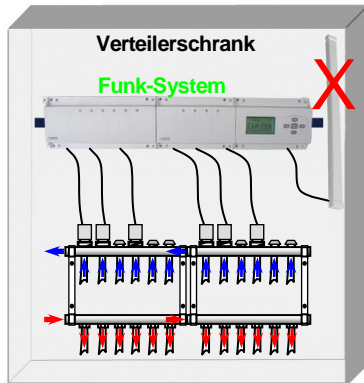

Montieren Sie die Antenne nach Möglichkeit nicht an einem metallischen Verteilerschrank. Die Empfangsleistung kann sich dadurch reduzieren.

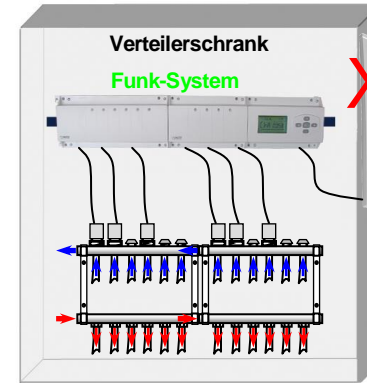

Montieren Sie die Antenne nach Möglichkeit nicht waagrecht. Die Empfangsleistung kann sich dadurch reduzieren.

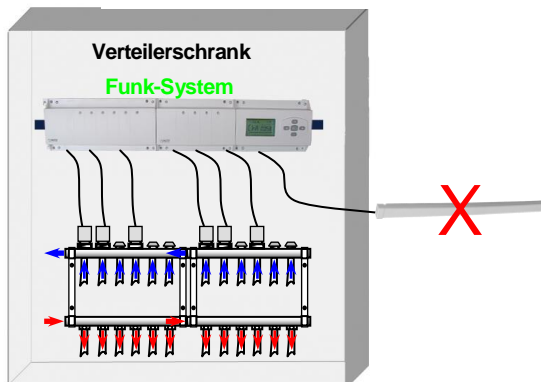

Montieren Sie die Antenne senkrecht in einem Abstand von 50cm vom Verteilerschrank.

Aktiv-Antenne

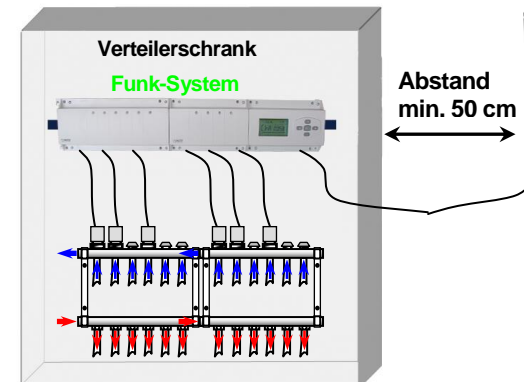

## RF TIMER & RF CONNECTING BOXES



**Possibility to combine  
6 or 10 zones.**

## CHARACTERISTICS

- Wireless communication by radio signal from the RF thermostat to the active antenna and to the RF Timer. Range of approximately 50m in residential environment.
- 7 day program
- 9 Built-in programs and 12 User programs
- Program graphic display
- Room temperature and time display
- Auto or Manual (Comfort / Reduced / Anti-freeze) operation
- Holiday function
- Reset function
- program memory infinite (non volatile)
- Time kept during 3 hours without power
- Installation parameters: Prog/easy program, Buzzer Alarm, Pump/actu Exercise, ITCS function (Intelligent Temperature Control System), etc...

## TIMER RECEIVER DISPLAY

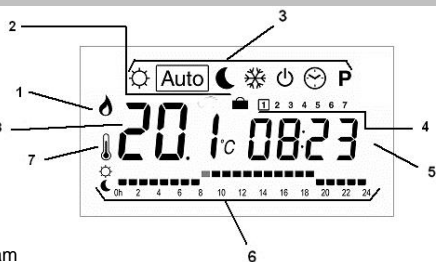

- 1: Zone Heating
- 2: Holiday function activated
- 3: Operating mode menu
- 4: Day of the week
- 5: Time or set temperature
- 6: Current day graphic program
- 7: If lit-up 10 display the current room temperature
- 8: Zone number or room temperature

## MODES DESCRIPTION

Use **←** & **→** keys to change the mode in the operating mode menu.

In **☀**, **Auto**, or **☾** modes, by pressing **OK/!** you can see the room set temperature and actual day program of the displayed zone.

Use **+** / **-** to change the displayed zone and move the green blinking cursor on Master/SB display.



### Set CLOCK Menu:

Use this menu to adjust the clock to the actual time.

use **+** / **-** to adjust minutes  
Press **OK/!**

08:23

use **+** / **-** to adjust hours  
Press **OK/!**

08:23

Use **+** / **-** to adjust day  
Press **OK/!**

1 2 3 4 5 6 7



### COMFORT operating mode:

Force comfort temperature operation indefinitely (for a few hours or days, see holiday function).

The RF TIMER regulation will now follow the thermostat set temperatures.

### **Auto** AUTOMATIC operating mode:

RF TIMER will follow automatically the zone programs according to the actual time

= Thermostat set temperature

= Thermostat set temperature - 4°C



### REDUCED operating mode:

Force reduced temperature operation indefinitely (for a few hours or days, see holiday function).

The RF TIMER regulation will now follow the thermostat set temperature -4°C.



### ANTI FREEZE operating mode:

Prevent your installation from freezing. By pressing **+** / **-** keys the anti freeze temperature starts to blink and can be adjusted.

Now the TIMER RF will keep the temperature above freezing in each zone.



### OFF mode :

Use this mode if your Heating installation needs to be turned OFF.

The RF TIMER will switch off the installation and then switch itself OFF (blank screen). User programs are saved in room volatile memory, time is kept running for a few hours.

Press any key to wake up the RF TIMER.

**Danger:**  
In this mode you installation can freeze  
Because the TIMER-RF is stopped.



### PROGRAM menu :

By pressing **+** / **-** keys the zone number starts to blink,

Then use **+** / **-** to Select the zone or a user program (see user program edition).

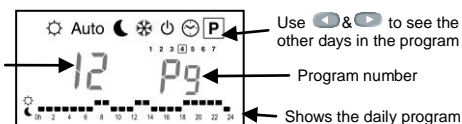

If you select a zone number **01** to **12** and press **OK/!**, you can then select a weekly program to be followed for this zone.

### The program number: start to blink

Shows the daily program.

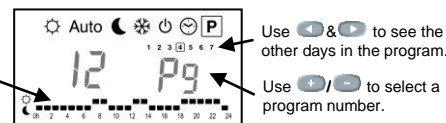

If you select a built in program "**P1**" to "**P9**" or a user program "**U1**" to "**U4**", and press **OK/!**, then this program will be followed in **Auto** mode.

### Built-in programs description:

- P1:** Morning, Evening & Week-end
- P2:** Morning, Midday, Evening & Week-end
- P3:** Day & Week-end
- P4:** Evening & Week-end
- P5:** Morning, Evening (bathroom)
- P6:** Morning, Afternoon & Week-end
- P7:** 7h - 19h (Office)
- P8:** 8h - 19h, Saturday (Shop)
- P9:** Week-end (Secondary House)

### USER PROGRAM EDITION

- The **+** key sets temperature at the current blinking program hour
- The **-** key sets temperature at the current blinking program hour

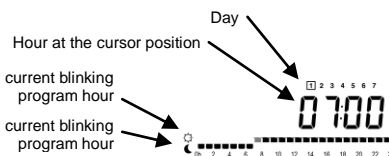

Use **←** & **→** keys to slide the blinking cursor position in the day and modify or correct easily the program.

When the displayed day is correct press **OK/!** to jump to the following day.

When you press **OK/!** on day 7 you return to the top menu.

Now your user program will be followed if you select this user program for a zone and put the RF TIMER in **Auto** operating mode.

## SPECIAL FUNCTIONS



### HOLIDAY Function:

With **←** & **→** keys, go to function. Then select with **+** / **-** keys the delay in hours (H) if below 24h then in days (d). Then select a mode or or .

The logo is active and the number of hours/days left is displayed until the RF TIMER returns in **Auto** mode and continues to follow the zone programs.

## MASTER and SB LED INDICATIONS

### Green LED:

A green shining LED indicates a correct radio reception on the zone. A green blinking cursor can also appear to show the current zone selected. In RF Initialization the zones selected with a green LED will be assigned (See RF Initialization section)

### Red LED:

When RED is lit up, the zone is currently heating (actuator open). When extinct, the zone is not heating (actuator closed).

### Lost Thermostat Reception Alarm:

When a RED light blinks (1 blink/second) on the MASTER / SB display, indicates that this zone is in radio reception alarm.

The RF Thermostat radio signal from this zone has been lost since more than 15 minutes. If the installation parameter '**F.1 Buzzer alarm**' is selected and if one or more zones are disconnected, there is an alarm tone.

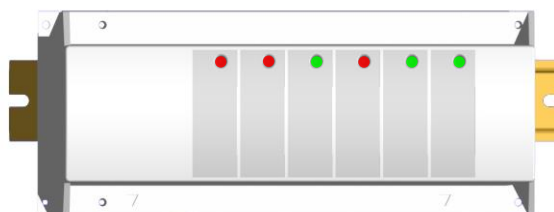



## INSTALLATION PARAMETERS MENU

With **←** & **→** keys, go to mode. Then press **OK/!** continuously and press **←** at the same time. You will enter in the installation parameters menu ( ).

With **+** / **-** select the desired parameter to change. Press **OK/!** to toggle the parameters. After 30sec the TIMER will come back automatically in the main menu.

### F.0 Operation mode PROG/ EASY

select PROG for complete weekly programmable interface  
select EASY for simple interface (only , , and modes)

### F.1 Alarm BUZZ/no

select bUZZ for enabling the alarm sound if a zone is in Lost Thermostat Reception Alarm.

### F.2 Type of actuator NC/NO

select NC to use the system with Normally Closed actuator valves  
select NO to use the system with Normally Open actuator valves

### F.3 Valve protection ACTu/no,

select ACTu to perform a 5 minute actuator exercise each 12h00 only on the zones that have not been heating since 24 Hours.

### J.0 Temperature display °C/°F

Select °C for a temperature display in Celcius.  
Select °F for a temperature display in Fahreneit.

### J.1 Time display 12h/24h

Select 12H for AM/PM clock display.  
Select 24H for 24H clock display.

### J.2 Minutes regulation cycle --:15 / --:8

select --:8 minutes only if your installation as fast thermal reacting behavior

### J.3 Proportional band for regulation 2.0°K/ 1.2°K

select 1.2°K for more precision only if your installation has fast thermal reacting behavior.  
Beware because selecting 1.2°K can result in a oscillating temperature regulation if the system speed constant is to slow (temperature will constantly oscillate more than 1.2°K)

### J.5 PUMP protection PUMP/no,

select PUMP to perform a 2 minute pump exercise each 12h00 only if the PUMP Relay has not been activated since 24 Hours.

### J.6 Intelligent Temperature Control System ItCS/no,

select ItCS to activate the Intelligent Temperature Control System. The Timer RF will learn and start in advance the heating of the zones to assure that the desired temperature is already reached when following the program.

### .Pr Clr Master Reset

Press **OK/!** during 5sec to reset your system:  
All parameter are reloaded with default values.  
All RF configurations (Thermostat / Receiver) are erased.

### rF Init

Press **OK/!** to enter RF INITIALISATION MODE  
(see the RF INITIALISATION part)

\*NB: Default factory parameters are underlined

## TECHNICAL CHARACTERISTICS

<b>Operating temperature</b>	0 - 50 °C
<b>Regulation characteristics</b>	Proportional Integral regulation (adjustable see installation menu) Cycle: 15 min / 8 min Anti-short cycle: 3min in OFF, 2min in ON.
<b>Outputs:</b> <b>Zone:</b>	Relay 5A 250VAC. Information: If a 24 VAC system with a 60 V/A trafo is used it's possible to connect max. 18 actuators.
<b>RF TIMER and connecting boxes</b>	All installations have to be equipped with a TIMER and a MASTER box. (Extension module SB optional, max 12 zones)
<b>Radio frequency</b>	868 MHz, <10 mW Range of approximately 180 meters in open space. Range of approximately 50 meters in residential environment.
<b>Certifications</b>	CE. EN 300220-1, EN 301489-1 (Radio frequencies certifications)
<b>Power Supply</b>	230VAC -10 % (or 24VAC -10%, <b>attention:</b> different Timer)
<b>Software Version</b>	2.0x

## RF INITIALIZATION

### (assign RF thermostat to zones)

To enter in RF init mode, you must enter in the INSTALLATION PARAMETER MENU (see above)

With **+** or **-** keys choose the **rf init** parameter. Now press **OK/!** key, then "01 init" (fig 1) is displayed and the first zone LED blinks in green.

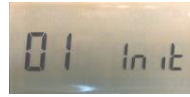

Fig. 1

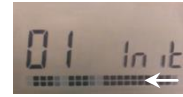

Fig. 2

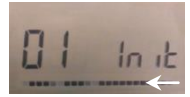

Fig. 3

- You can activate this zone with the **OK/!** key. The LED blinks very fast green (zone activated). Use **←** & **→** keys to change and add further zones. The LED of the activated zone before stops blinking and shines green. With **OK/!** key you assign the blinking zone. If you press **OK/!** a second time the zone is deselected. Please keep in mind, that you don't press the **+** or minus **-** keys. It can influence your programming.
- Repeat step 1 till all wanted zones are choosen.
- When you have correctly selected the zones to be assigned to an RF thermostat, go to the thermostat and activate its RF initialization (see RF user manual)
- The LED of the activated zone/s should go out. The LED of the next, not activated zone can blink nevertheless. During the thermostat RF transmission you can see on the display 2 lines of squares running. (see Fig. 2)
- If the RF thermostat has been assigned correctly to the zone/s, deactivate the RF initialization of the thermostat ( switch it off). During the thermostat RF transmission you can see on the display 1 line of squares running. (see Fig. 3)
- If you don't see any squares running, during step 4 or 5, the RF receiver could not identify a RF signal. Check if the antenna has been connected correctly and / or repeat the steps 1 – 5.
- Repeat the Step 1 to 6 to assign the others thermostats to the remaining zones.
- To exit and save the configuration of the **rf init** mode and come back to the main menu press **OK/!** key during 5 seconds.

### You can now perform a radio range verification:

- Place your RF thermostat in the room where you need to regulate the temperature.
- Close the door and come back to the **TIMER RF**.
- Check if the green LED, of the assigned zone, blinks at each radio transmission. A transmission happens every 3 minutes.
- If the LED, of the assigned zone, blinks 4 times a second the installation is correct.
- If the LED blinks irregularly, you are at the range limit. Install the thermostat closer to the receiver.
- If the LED doesn't blink at all within 5 min, you are out of range. In this case the antenna has to be installed vertical. It might be essential to install the antenna closer to the thermostat. In some cases it helps to install the antenna closer out of the metal distribution box.

As an alternative you can use the alarm for a missing radio transmission signal (see INSTALLATION PARAMETERS MENU, F.1). If the alarm is activated, let installation run for minimum 30 min. If there is no alarm signal the installation is correct.

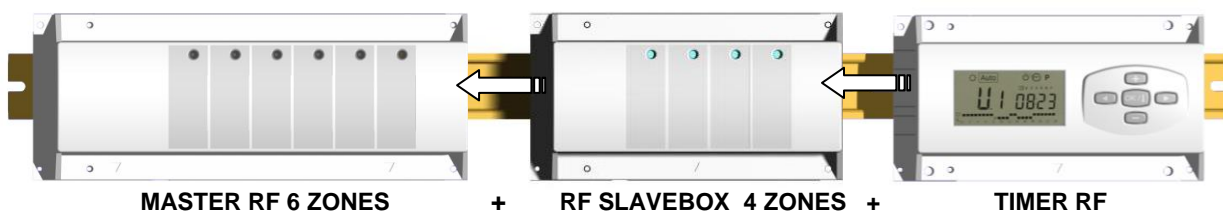



## INSTALLATION OF THE RF SYSTEM

For maximum radio sensibility, the active antenna must be placed at a minimum of 0.50 cm of any metallic surfaces (Electrical Box) or vertical metallic pipes.

### How to connect correctly your RF SYSTEM

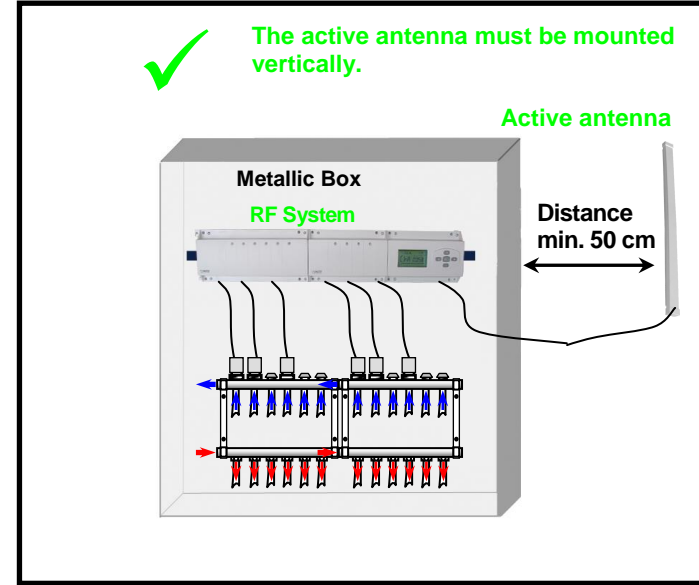
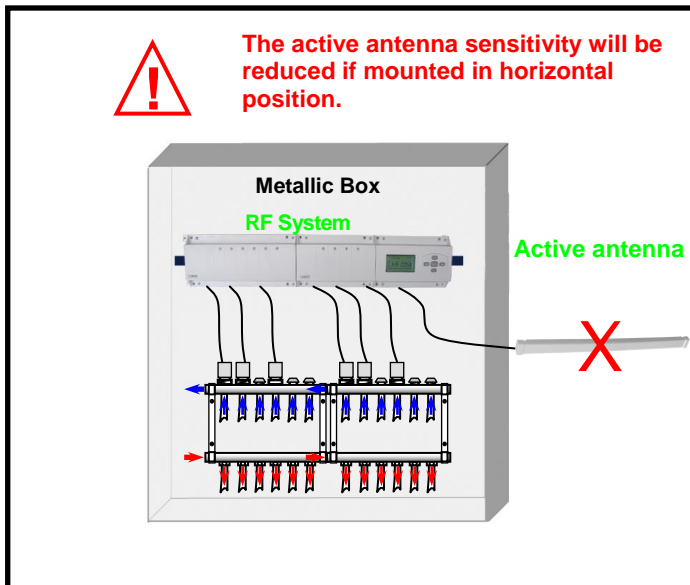
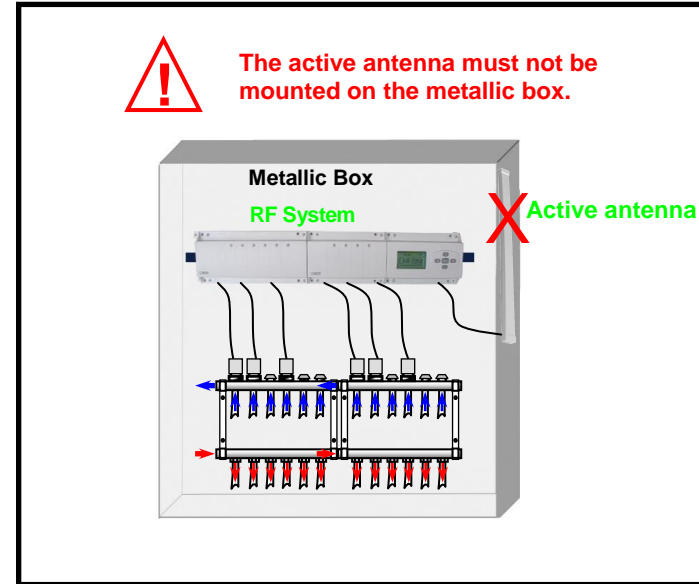
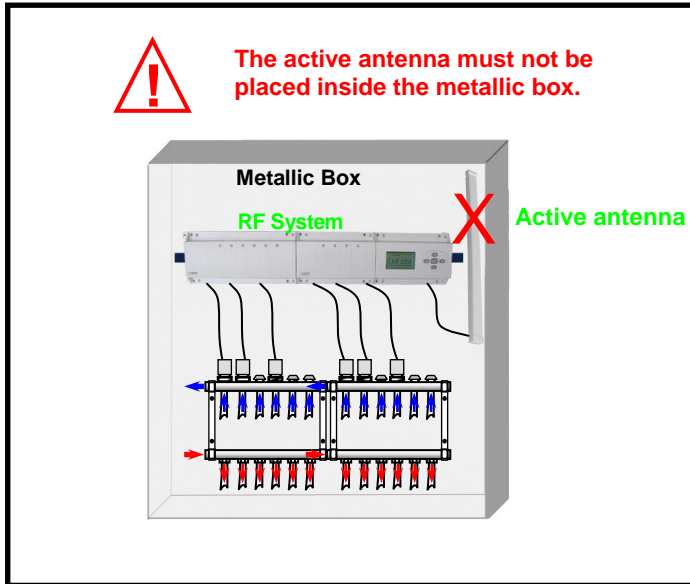



TIMER & MODULES DE CONNEXIONS RF



Combinaison possibles  
6 ou 10 zones.

CHARACTERISTIQUES

- Communication sans fil par radio fréquences (868Mhz) du thermostat RF au Timer RF. Porté d'environ 50M en milieu résidentiel.
- Programmation hebdomadaire.
- 9 programmes usine et 12 programmes utilisateurs.
- Affichage graphique du programme.
- Affichage de l'heure et de la température ambiante et consigne de chaque pièce.
- Fonctionnement automatique ou manuel. (Confort, Réduit, Hors Gel)
- Fonction vacances
- Fonction Reset
- Mémoire imperdable.
- Sauvegarde de l'heure pendant 3 heures en cas de coupure de courant.
- Menu installateur (plusieurs paramètres disponibles PROG. Anti-grippage de pompe et vannes, ITCS....)

AFFICHEUR

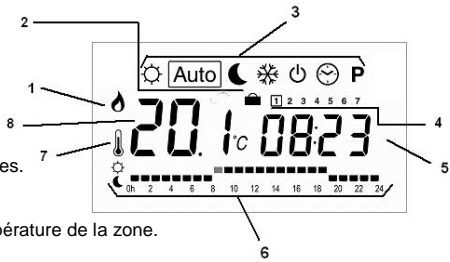

- 1 : Indication de chauffe.
- 2 : Indicateur du mode vacances.
- 3 : Mode de fonctionnement.
- 4 : Jours de la semaine.
- 5 : Heure ou consigne de température de la zone.
- 6 : Graphique du programme.
- 7 : Si affiché 8 indique la température ambiante et 5 la consigne de la zone
- 8 : Numéro de la zone.

DESCRIPTION des MODES

Utilisez les touches **←** & **→** pour changer de mode de fonctionnement.

A tout moment en mode **Auto** ou **☾**, si vous appuyez sur **OK/I** vous pouvez visualiser la température ambiante ainsi que la consigne de la zone sélectionnée.

Avec les touches **+** / **-** vous pouvez changer la zone affichée. (Les zones groupées s'allument ensemble en vert sur le MASTER ou le SLAVE)



Menu HORLOGE:

Utiliser ce mode pour régler l'heure et le jours de votre **TIMER RF**.

Avec **+** / **-** ajustez les minutes  
appuyez sur **OK/I**



Avec **+** / **-** ajustez les heures  
appuyez sur **OK/I**



Avec **+** / **-** ajustez le jour.  
appuyez sur **OK/I**



Mode CONFORT:

Force indéfiniment une température de confort sur toutes les zones.  
Les zones suivront la température ajustée sur leur thermostat.



Mode AUTOMATIC:

Les zones suivront une température de **☀** et **☾** de en accordance avec le programme qui leur est attribuée.

**☀** = suit la température du thermostat.

**☾** = Temperature du thermostat - 4°C



Mode REDUIT:

Force indéfiniment une température réduite sur toutes les zones.

Les zones suivront la température ajustée sur leur thermostat - 4°C.



Mode HORS GEL:

Utiliser ce mode pour mettre toute votre installation en hors gel.  
Avec **+** / **-** vous pouvez ajuster la température de hors gel.



Mode OFF :

Utilisez ce mode pour arrêter votre installation.

L'écran du **TIMER RF** s'éteindra après avoir affichée la version du soft.

Appuyer sur une touché pour rallumer le **TIMER RF**.

**ATTENTION:**  
Dans ce mode de fonctionnement votre installation n'est pas protégée contre le gel.



Menu PROGRAMME :

En pressant **OK/I** le numéro de la zone clignote.,

Sélectionner la zone à programmer avec **+** / **-** ou pour choisir un programme.

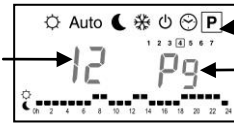

Utiliser **←** & **→** pour voir les autres jours du programme.  
Numéro de programme.  
Visualisation du programme de la journée

Après avoir choisie une zone **01** à **12** appuyez sur **OK/I**, vous pouvez maintenant choisir un programme qui sera suivi par cette zone .

Le numéro de la zone clignote:

programme de la journée.

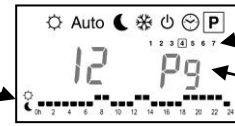

Utiliser **←** & **→** pour voir les autres jours du programme.  
Numéro de programme.

Si vous sélectionner un programme usine "P1" à "P9" ou un programme utilisateur "U1" à "U12", en appuyant sur **OK/I** ce programme sera suivi par la zone concernée en mode **Auto**.

Description des programmes usine:

- P1:** *Matin, Soir & Week-end*
- P2:** *Matin, Midi, Soir & Week-end*
- P3:** *Journée & Week-end*
- P4:** *Soir & Week-end*
- P5:** *Matin, Soir (Salle de bain)*
- P6:** *Matin, après midi & Week-end*
- P7:** *7h - 19h (Bureau)*
- P8:** *8h - 19h, et Samedi (Magasin)*
- P9:** *Week-end (Maison secondaire)*

EDITION d'un PROGRAMME UTILISATEUR:

Utiliser les touches **+** / **-** pour afficher le programme utilisateur à créer ou modifier « Uxx » sur la partie gauche de l'afficheur.

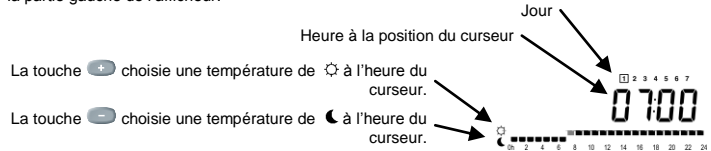

La touche **+** choisie une température de **☀** à l'heure du curseur.  
La touche **-** choisie une température de **☾** à l'heure du curseur.

Avec **←** & **→** déplacez le curseur clignotant dans la journée et modifiez ou corrigez le programme avec **+** / **-**. Quand la journée est correcte appuyez sur **OK/I** pour la valider et passer au jour suivant, en validant le jour 7 vous retournerez au menu précédent.

Votre programme utilisateur est prêt à être attribué sur la zone ou le groupe de zone de votre choix. Il vous faudra mettre votre **TIMER RF** en mode **Auto** pour que se programme soit suivi.

FONCTION SPECIALE



Fonction VACANCES:

Déplacer vous sur la droite avec la touche **→**, une fois sur le mode **P**, appuyer encore une fois sur **→**, le logo **☑** vacances s'affiche.

Vous pouvez maintenant choisir la durée de votre absence avec les touches **+** / **-**, en heure « H » jusqu'à 24H et en jours « d » après 24 heures.

Une fois la durée choisie vous pouvez choisir un mode de fonctionnement pour cette période **☀** (par défaut), **☾** ou **☑**. (Vous pouvez ajuster la température du mode)

Le logo **☑** est affiché avec le nombre d'heures ou de jours restant jusqu'à la fin de la période.

Le **TIMER RF** basculera automatiquement en mode **Auto** à la fin de la période.

LED d'indication sur MASTER et SLAVE

LED verte:

Un flash rapide indique une réception RF.  
Un clignotement lent indique la voie ou un groupe de zone sélectionnée à l'afficheur. (En mode RF initialisation les voies allumées fixes sont prêtes à être configurées).

LED rouge:

Si allumée la voie est en chauffe (Vanne ouverte circulation de l'eau dans cette zone)  
Si éteinte la voie est arrêtée (Vanne fermée pas de circulation de l'eau dans cette zone)

ALARME (perte d'un thermostat):

Un clignotement rouge accompagné d'un Bip (Si paramètre 'F.1 Buzz' activé) indique que la zone concernée est en alarme. Aucun ordre du thermostat n'a été reçu durant les 15 dernières minutes.

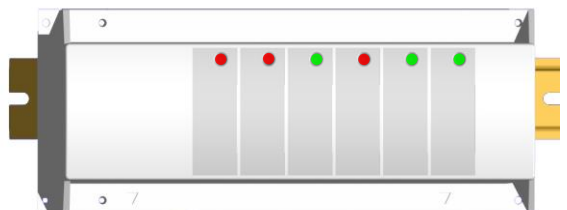

## PARAMETRES d' INSTALLATION

Déplacer le curseur de mode sur avec les touches ou . Une fois le mode sélectionner maintenez la touche enfoncée tout en appuyant sur , le logo s'affiche sur la gauche de l'afficheur.

Utiliser les touches / pour sélectionner le paramètre à ajuster. Si vous n'actionnez pas de touches pendant 30 secondes sur le TIMER RF retourne automatiquement en mode Auto.

### F.0 PROG/EASY

Choisissez PROG pour avoir accès aux fonctions de programmation.

Choisissez EASY pour une interface simple (seul les modes , , et sont actif)

### F.1 BUZZ/no

Choisissez BUZZ pour que l'alarme sonore soit activée en cas de pertes d'un thermostat..

### F.2 NC/NO (Vannes)

Choisissez NC si votre système utilise des vannes normalement fermées.

Choisissez NO si votre système utilise des vannes normalement ouvertes.

### F.3 ACTU/no. (anti grippage des vannes)

Choisissez ACTU pour que les vannes soit commander pendant 5 minutes à 12H00 si elle n'a pas été activées durant les dernières 24H.

### J.0 °C/°F (Type de ° à l'affichage)

Choisissez °C si vous voulez une température en degré Celcius.

Choisissez °F si vous voulez une température en degré Fahrenheit.

### J.1 12h/24h (Format horaire)

Choisissez 12H pour un affichage en de l'heure sur 12H (AM/PM).

Choisissez 24H pour un affichage de l'heure sur 24H.

### J.2 --:15 / --:8 (durée de la bande de régulation en minutes)

Choisissez --:8 minutes seulement si votre installation à un temps de réponse rapide.

### J.3 2.0°K/ 1.2°K (Valeur de la bande de régulation en°C)

Sélectionner 1.2°K seulement si votre installation à un temps de réponse rapide. Si vous sélectionnez 1.2°K alors que votre système est trop lent la température dans la pièce oscillera de plus de 1.2°K.

### J.5 PUMP/no. (Anti-grippage de la pompe)

Choisissez PUMP pour que la pompe soit activée pendant 2 minutes à 12H00 si elle n'a pas été activée durant les dernières 24H.

### J.6 ItCS/no. Intelligent Temperature Control System

Choisissez ItCS pour activer le système de contrôle intelligent de la température. Cette fonction permet d'avoir la température souhaitée à l'heure désirée tout en suivant le programme hebdomadaire.

### Pr Clr Master Reset

Appuyez sur pendant 5sec pour remettre votre système à la configuration usine: Tous les paramètres seront remis aux valeurs usine. Toutes les configurations RF seront perdues (Thermostat / Récepteur).

### rF Init

Appuyez sur la touche pour rentrer dans le mode de « d'initialisation RF » (Voir chapitre Configuration RF)

\*NB: Les paramètres souligner, sont ceux réglés en usine.

## CONFIGURATION RF

### (configuration d'un thermostat sur une zone)

Pour rentrer en mode configuration RF vous devez tout d'abord rentrer dans les paramètres d'installations (voir chapitre précédent)

Sélectionner le paramètre "rf init" avec / et appuyer sur le texte «01 init» (fig.1) apparaît sur l'afficheur et la LED correspondante à la zone 1 clignote en vert..



Fig. 1

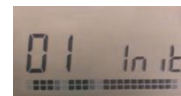

Fig. 2

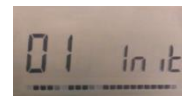

Fig. 3

1. Le nombre devant le texte "init" correspond au numéro de la voie.

Utiliser les touches ou pour changer de zones (01 à xx), la LED correspondante à la zone affichée clignote)

Avec la touche vous pouvez sélectionner ou désélectionner la ou les zones à paramétrer avec un thermostat.

Avec la touche vous pouvez sélectionner la zone et passer directement à la suivante. (quand une zone est sélectionnée la LED reste allumée en vert fixe).

Avec la touche vous pouvez désélectionner la zone et passer directement à la suivante. (quand une zone est désélectionnée la LED reste éteinte).

2. Une fois que les voies à configurer avec un thermostat correctement sélectionnées, vous pouvez mettre votre thermostat en mode configuration RF (Pour ce reportez vous à la notice d'utilisation du thermostat)

3. L'extinction des LED de zones sélectionnées signifie que le signal de configuration RF à été correctement reçus. (seule la dernière zone sélectionnée reste clignotante) Vous pouvez vérifier la réception du signal RF sur le graphique en bas de l'afficheur.

- 2 carrés l'un au dessus de l'autre (Fig 2) qui se déplace de droite à gauche indique la réception d'une trame de configuration RF correcte.

4. Vous pouvez maintenant mettre votre thermostat en OFF (Pour éviter toutes interférences avec les prochaines configurations RF).

- 1 carré qui se déplace de droite à gauche (Fig 3) indique un signal RF standard (thermostat en fonctionnement normal, dans le cas présent un ordre d'extinction est reçu)

5. Si durant l'étape 4 vous ne recevez aucun signal de type configuration RF, vérifiez le branchement de l'antenne ainsi que sa position. (durant l'étape 4 seul le thermostat à configurer doit être en marche)

6. Répétez les étapes 1 à 4 pour configurer d'autres thermostats sur d'autres zones.

7. Une fois la configuration RF terminée vous pouvez sortir du mode « r finit » en pressant la touche 5sec (ou alors attendez 30 secondes le TIMER RF sortira du mode configuration RF tout seul).

### Vous pouvez maintenant vérifier votre installation:

1. Tout d'abord placez le thermostat dans la pièce à réguler.
2. Fermer la porte de la pièce et retourner au **TIMER RF**.
3. Vérifier la réception du signal radio sur la LED de la ou les zones concernées. Une transmission radio à lieu environ toutes les 3 minutes.
4. Si la ou les LED des zones concernées clignote régulièrement à chaque réception l'installation est correcte.
5. Si la ou les LED des zones concernées ne clignote pas régulièrement à chaque réception essayer d'installer le thermostat plus près du récepteur.
6. Si la ou les LEDs concernées n'ont pas flasher durant 5 minutes, votre thermostat est hors de porter (Vérifier le montage du système RF, distance d'utilisation, installation de l'antenne essayer de la rapprochée des thermostat).  
Vous avez comme alternative pour vérifier votre installation d'activer l'alarme (Voir le chapitre PARAMETRES d'INSTALLATION n° F.1) Si l'alarme ne c'est pas mise en route dans les 30 minutes qui suit l'installation fonctionne correctement.

## TECHNICAL CHARACTERISTICS

<b>Température de fonctionnement</b>	0 - 50 °C (o 32°F – 122°F)
<b>Caractéristique de régulation</b>	Bande proportionnelle intégrale (ajustable voir ci-dessus) Anti-court cycle: 3min en OFF et 2min en ON.
<b>TIMER RF et boîte de connexions</b>	Toutes les installations doivent être équipées d'un TIMER et d'un MASTER. (Module d'extension SB, avec un maximum de 12 zones)
<b>Sorties: Pompe: Zones:</b>	Relais 16A 250VAC (2 contacts sec de 8A). Relais 5A 250VAC. <b>Important</b> : Si vous utilisez le transformateur 60VA avec un système 24VAC le nombre d'électrovannes max est 18.
<b>Fréquence radio</b>	868 MHz, <10 mW Réception en champ libre ~ 180m Réception en environnement résidentiel ~ 50m
<b>Certifications</b>	CE. EN 300220-1, EN 301489-1 (Certifications radio)
<b>Alimentation</b>	230 VAC +/-10% 50Hz (or 24VAC +/-10% Attention TIMER différent)
<b>Software Version</b>	2.0x

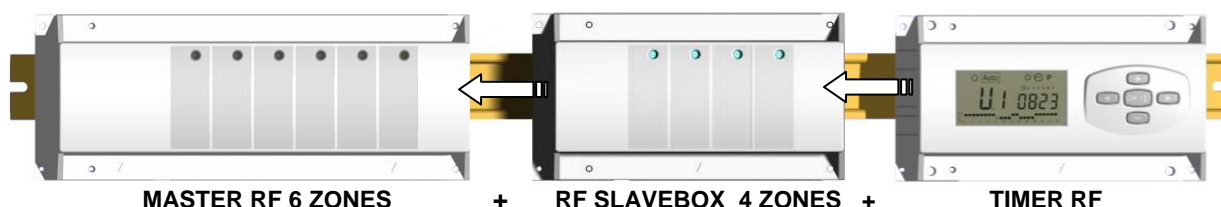



## INSTALLATION DU SYSTEME RF

Pour un maximum de sensibilité l'antenne RF doit être placée en position verticale et doit être à 50 cm de toutes parties métalliques (tuyauteries...).

### Comment installer correctement votre système RF

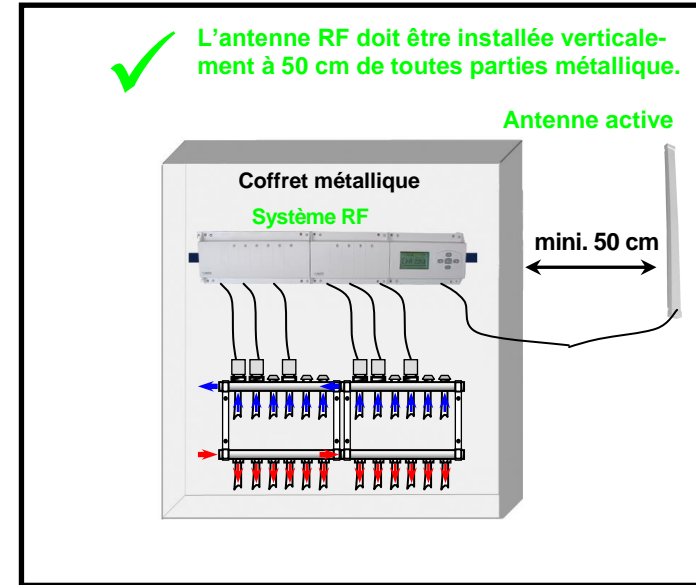
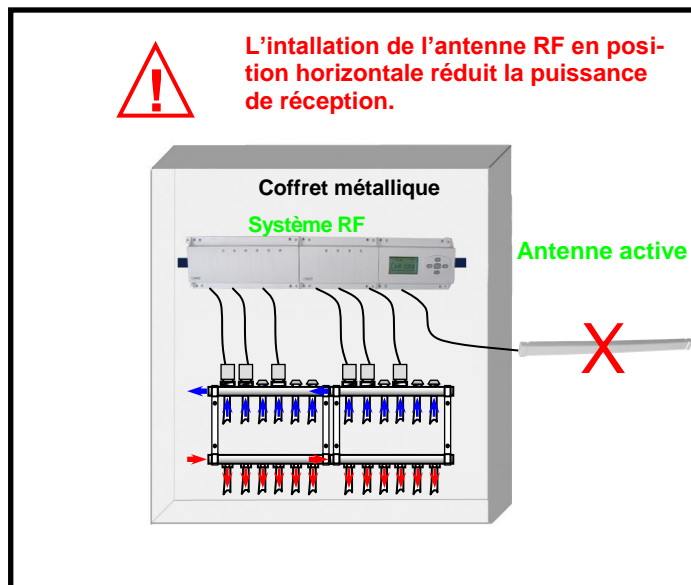
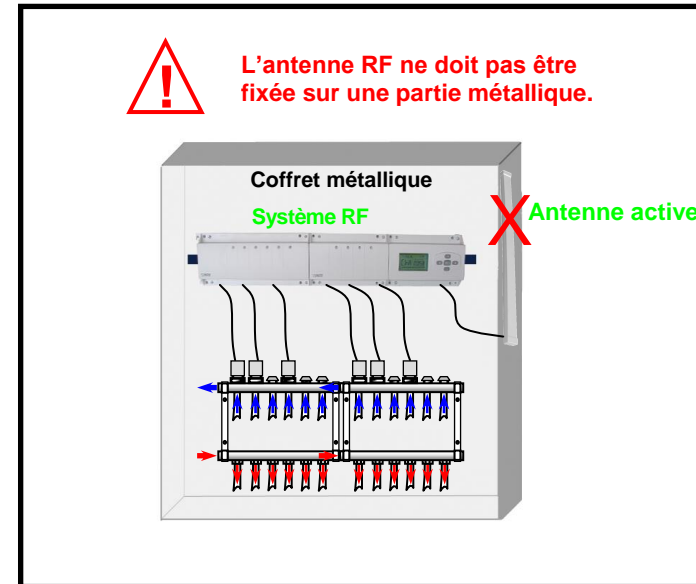
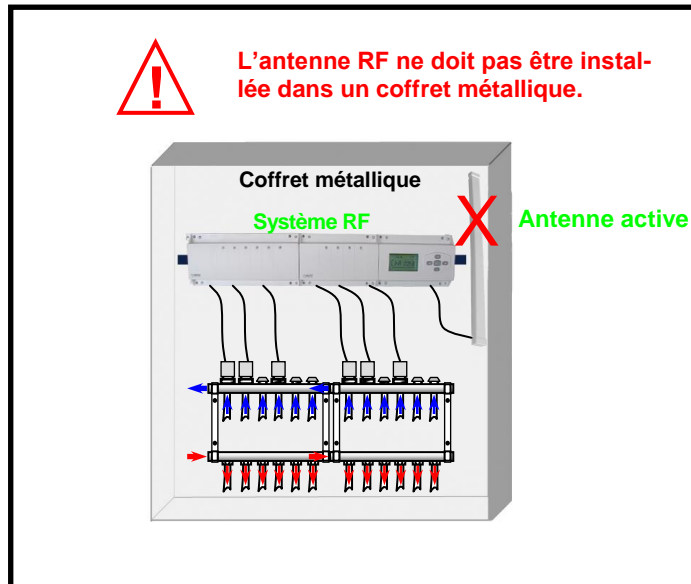

## TIMER RF & CAJAS DE CONEXIÓN RF



Posibilidad de combinar  
6 ó 10 zonas.

## CARACTERÍSTICAS

- Comunicación inalámbrica mediante señal de radio entre el termostato RF y la antena activa y el temporizador RF. Alcance aproximado de 50m en un entorno residencial.
- Programación de 7 días
- 9 programas preajustados y 12 programas de usuario
- Visualización gráfica del programa
- Temperatura ambiente y visualiz. de hora
- Funcionamiento auto o manual (Confort / Reducido / Anti-congelación)
- Función Holiday (vacaciones)
- Función Reset
- Memoria de programación infinita (no volátil)
- Hora mantenida durante 3 horas sin alimentación
- Parámetros de instalación: Programación prog/easy, Alarma zumbador, Ensayo bomba/actu, función ITCS (Sist. control de temperatura inteligente), etc...

## DISPLAY DEL TIMER

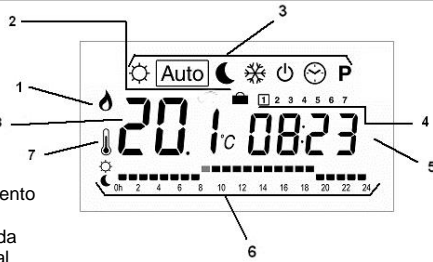

- Calefacción de zona
- Función Holiday activada
- Menú Modo de funcionamiento
- Día de la semana
- Hora o temperatura ajustada
- Gráfico del programa actual
- Si está encendido, muestra la temperatura ambiente actual
- Número de zona o temperatura ambiente

## DESCRIPCIÓN DE MODOS

Utilice las teclas **<>** para cambiar de modo en el menú Modo de funcionamiento.

En los modos **Auto**, o **Reducido**, al pulsar **OK/!** podrá ver la temperatura ambiente ajustada y el programa diario actual de la zona mostrada. Use **<>** para cambiar la zona mostrada y para desplazar el cursor parpadeante en verde de la visualización Master/Slave.



### Menú ajuste de RELOJ:

Utilice este menú para ajustar el reloj a la hora actual.

Use **<>** para ajustar los minutos **08:23** Pulse **OK/!**

Use **<>** para ajustar las horas **08:23** Pulse **OK/!**

Use **<>** para ajustar el día **1 2 3 4 5 6 7** Pulse **OK/!**



### Modo CONFORT:

Fuerza un funcionamiento en modo confort indefinidamente (para unas pocas horas al día, consulte la función holiday (vacaciones)).

La regulación del **TIMER RF** obedecerá a las temperaturas ajustadas en el termostato.

### Auto Modo AUTOMÁTICO:

El **TIMER RF** seguirá automáticamente los programas de zona según la hora actual



= Temperatura ajustada en el termostato



= Temperatura ajustada en el termostato - 4°C



### Modo REDUCIDO:

Fuerza un funcionamiento con temperatura reducida de forma indefinida (para unas pocas horas o días, consulte el funcionamiento en modo holiday (vacaciones)).

El **TIMER RF** seguirá ahora la temperatura ajustada en el termostato -4°C.



### Modo ANTI-CONGELACIÓN:

Impida que su instalación se congele. Al pulsar las teclas **<>** la temperatura anti-congelación empezará a parpadear y podrá ser ajustada.

Ahora el **TIMER RF** mantendrá la temperatura por encima del punto de congelación en cada zona.



### Modo APAGADO:

Utilice este modo si necesita apagar su calefacción.

El **TIMER RF** apagará la instalación y luego se apagará él mismo (pantalla en blanco). Los programas de usuario se guardan en una memoria volátil, mientras que la hora se mantiene durante algún tiempo (varias horas).

Pulse cualquier tecla para reactivar el **TIMER RF**.

**CUIDADO:**  
Si su **TIMER RF** se detiene, podría CONGELARSE SU INSTALACIÓN.



### Menú PROGRAMA:

Al pulsar las teclas **<>** comienza a parpadear el número de zona,

Utilice **<>** para seleccionar la zona o un programa de usuario (véase Edición de programas de usuario).

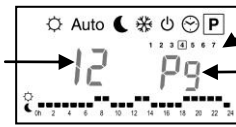

Use **<>** para ver el resto de días del programa

Número de programa

Muestra el programa diario

Si selecciona un número de zona entre **01** y **12** y pulsa **OK/!**, podrá elegir un programa semanal para esta zona.

### El número de programa empieza a parpadear

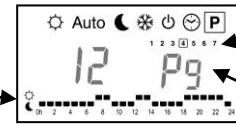

Muestra el programa diario

Use **<>** para ver el resto de días del programa.

Use **<>** para seleccionar un número de programa.

Si selecciona un programa preajustado "P1" a "P9" o un programa de usuario "U1" a "U4", y pulsa **OK/!**, este programa se seguirá en modo **Auto**.

### Descripción de los programas preajustados:

**P1:** Mañana, noche y fin de semana

**P2:** Mañana, mediodía, tarde y f. semana

**P3:** Día y fin de semana

**P4:** Noche y fin de semana

**P5:** Mañana, noche (cuarto de baño)

**P6:** Mañana, tarde y fin de semana

**P7:** 7h - 19h (oficina)

**P8:** 8h - 19h, sábado (comercio)

**P9:** Fin de semana (2ª residencia)

### EDICIÓN PROGRAMA DE USUARIO

Hora en la posición del cursor

La tecla **<** ajusta una temperatura ☀ en la hora del programa parpadeando

La tecla **>** ajusta una temperatura ☾ en la hora del programa parpadeando

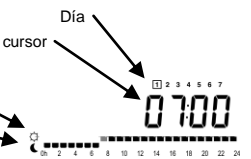

Utilice las teclas **<>** para desplazar la posición del cursor parpadeante en el día y modificar o corregir fácilmente el programa.

Cuando el día sea correcto, pulse **OK/!** para pasar el siguiente día. Al validar el día 7, volverá automáticamente al menú.

Si selecciona un programa de usuario para una zona y sitúa el **TIMER RF** en modo **Auto**, se ejecutará este programa seleccionado.

## FUNCIONES ESPECIALES



### Función HOLIDAY (Vacaciones):

Con las teclas **<>**, vaya a la función **HOLIDAY**. Utilice las teclas **<>** para seleccionar el retardo en horas (H) si éste es inferior a 1 día, y luego los días (d). Posteriormente seleccione el modo ☀ o ☾.

Se activa el logo **HOLIDAY** y aparece el número de horas/días restantes, hasta que el **TIMER RF** vuelve al modo **Auto** y sigue ejecutando los programas de zona.

## INDICACIONES LED DE MASTER Y SLAVE

### LED verde:

Un parpadeo en verde indica una correcta recepción de radio en la zona. Puede aparecer también un cursor parpadeando en verde para mostrar la zona actualmente seleccionada.

En la inicialización RF, se asignarán las zonas seleccionadas con un LED verde (véase la sección Inicialización RF)

### LED roja:

Cuando se enciende una LED roja, esto indica que la zona está siendo calefaccionada en ese momento (actuador abierto).

Cuando se apaga, indica que la zona ya no recibe calor (actuador cerrado).

### Alarma de pérdida de recepción del termostato:

Cuando parpadea una LED roja (1 parpadeo por segundo) en el display **MASTER / SLAVE**, ello indica que esa zona se encuentra en estado de alarma de recepción de radio.

Se ha perdido la señal de radio del termostato RF de esta zona desde hace más de 15 minutos.

Si se selecciona el parámetro de instalación **F.1 Buzzer alarm** y si una o más zonas se encuentran en estado "Termostato perdido"

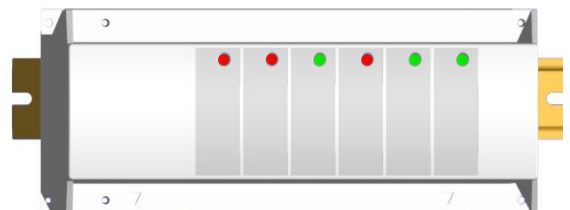



## MENÚ DE PARÁMETROS DE INSTALACIÓN

Con las teclas **<** y **>**, pase al modo . Luego pulse **OK/!** y **<** al mismo tiempo.

Entrará en el menú de parámetros de instalación ().

Con las teclas **+** / **-** seleccione el parámetro a modificar. Pulse **OK/!** para alternar los parámetros.

Después de 30 segundos, el TEMPORIZADOR volverá automáticamente al menú principal.

### F.0 PROG/ EASY

Seleccione PROG para visualizar una interfaz programable semanal completa

Seleccione EASY para una interfaz sencilla (modos , , y )

### F.1 BUZZ/no

Seleccione BUZZ para habilitar el sonido de la alarma si una zona se encuentra en Alarma de pérdida de recepción del termostato.

### F.2 NC/NO Actuator (Actuador NC/NO)

Seleccione NC para usar el sistema con válvulas de accionador normalmente cerradas

Seleccione NO para usar el sistema con válvulas de accionador normalmente abiertas

### F.3 ACTU/no, Actuador Exercise (Ensayo actuadores ACTU/no)

Seleccione ACTU para llevar a cabo un ensayo de actuadores de 5 minutos a las 12h00, sólo en las zonas que no han sido calentadas desde hace 24 horas.

### J.0 °C/°F temperature display (Visualización de temperatura °C/°F)

Seleccione °C para una visualización de la temperatura en grados Celcius.

Seleccione °F para una visualización de la temperatura en grados Fahrenheit.

### J.1 12h/24h time display (Visualización de la hora en modo 12h/24h)

Seleccione 12H para una visualización de la hora en formato AM/PM.

Seleccione 24H para una visualización de la hora en formato 24H.

### J.2 --:15/ --:8 minutes regulation cycle (Ciclo de regulación de --:15/ --:8 minutos)

Seleccione --:8 minutos sólo si su instalación tiene una respuesta térmica rápida

### J.3 2.0°K/ 1.2°K proportional band for regulation (Banda proporcional 2.0°K/ 1.2°K de regulación)

Seleccione 1.2°K para más precisión, sólo si su instalación tiene una respuesta térmica rápida.

Tenga cuidado, ya que la selección de 1.2°K puede conllevar una regulación de temperatura oscilante si la velocidad del sistema es demasiado lenta (la temperatura oscilará constantemente más de 1.2°K)

### J.5 PUMP/no, PUMP exercise (Ensayo de bomba, PUMP/no)

Seleccione PUMP para llevar a cabo un ensayo de bomba de 2 minutos a las 12h00, sólo si el relé PUMP no ha sido activado desde hace 24 horas.

### J.6 ItCS/no, Intelligent Temperature Control System (Sist. inteligente control temp., ItCS/no)

Seleccione ItCS para activar el Sistema inteligente de control de temperatura. El Temporizador RF aprenderá y se iniciará antes del calefaccionado de las zonas para garantizar que se habrá alcanzado la temperatura deseada cuando ejecute el programa.

### Pr Clr Master Reset

Pulse la tecla **OK/!** durante 5 segundos para volver a la configuración de fábrica:

Todo el parámetro es recargado con valores de fábrica.

Todas las configuraciones de RF (el Termostato / el Receptor) son borradas.

### rF Init

Pulse **OK/!** para entrar en MODO INICIALIZACIÓN RF (véase la parte INICIALIZACIÓN RF)

\*Nota: Los parámetros predefinidos de fábrica están subrayados

## CARACTERÍSTICAS TÉCNICAS

<b>Temperatura de funcionamiento</b>	0 - 50 °C
<b>Características de regulación</b>	Regulación proporcional íntegra (ajustable, véase menú de instalación) Ciclo anti-corto: 3min en OFF, 2min en ON.
<b>Salidas</b>	<u>Bomba</u> : Relé 16A 250VAC (2 contactos 8°). <u>Zona</u> : Relé 5A 250VAC. Información: Si un 24VAC el sistema con 60 VA trafo es usado es posible conectar 18 actuadores máximos.
<b>TIMER RF &amp; CAJAS de CONEXIÓN RF</b>	Todas las instalaciones tienen que ser equipadas con un TIMER y una caja MASTER (Módulo de extensión SB opcional, máximo 12 zonas)
<b>Frecuencia de radio</b>	868 MHz, <10 mW Alcance de aprox. 180 metros en espacio abierto. Alcance de aprox. 50 metros en entorno residencia.
<b>Certificaciones</b>	CE, EN 300220-1, EN 301489-1 (Certificaciones de radiofrecuencia)
<b>Alimentación</b>	230 VAC -10% (or 24VAC -10% <b>atención</b> : TIMER diferente)
<b>Versión de software</b>	2.0x

## INICIALIZACIÓN RF

### (asignar termostato RF a zona)

Para entrar en modo **RF init**, primero debe entrar en el MENÚ PARÁMETROS DE INSTALACIÓN (véase apartado anterior)

Con las teclas **<** o **>**, seleccione el parámetro **rf init**. Ahora pulse la tecla **OK/!**, aparecerá "01 init" (fig. 1) y el LED de la primera zona parpadeará en verde.

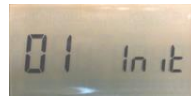

Fig. 1

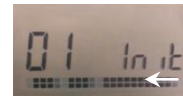

Fig. 2

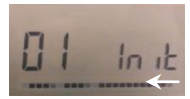

Fig. 3

1. El número que aparece delante del texto "init" corresponde a la zona seleccionada.

Use las teclas **<** & **>** para cambiar la zona (01 a xx), el cursor parpadeante se desplazará con el número de zona.

Con la tecla **OK/!** podrá seleccionar o deseleccionar la zona a asignar a un termostato.

Con la tecla **+** podrá elegir una zona y pasar a la siguiente (cuando se seleccione la zona el LED dejará de parpadear y lucirá en verde).

Con la tecla **-** podrá deseleccionar una zona y pasar a la siguiente (cuando se deseccione la zona el LED se apagará).

2. Cuando haya seleccionado correctamente las zonas a asignar a un termostato RF, vaya al termostato y active su inicialización RF (véase el manual de usuario del mismo).

3. El LED de la zona seleccionada tiene que apagarse cuando finalice la configuración (el cursor parpadeante permanece en la última zona seleccionada). Durante la transmisión del termostato RF podrá ver la correcta señal RF en el display del receptor.

- 2 cuadrados se desplazan por el gráfico (Fig 2), indicado una señal correcta "rf init"

4. Cuando el termostato haya sido asignado correctamente, apáguelo.

- 1 cuadrado se desplaza por el gráfico (Fig 3)

5. Si durante los pasos 4 y 5 no ve un gráfico correcto, compruebe si la antena está correctamente conectada. (cuando la haya comprobado, repita los pasos 1 a 5)

6. Repita los pasos 1 a 4 para asignar el resto de zonas.

7. Para salir del modo "rf init" y volver al menú principal, pulse la tecla **OK/!** durante 5 segundos.

### Ahora puede realizar una verificación del alcance de radio:

1. Ubique el termostato RF en el lugar / ambiente donde va a regular la temperatura.

2. Cierre la puerta y vaya al PROGRAMADOR / RECEPTOR RF.

3. Verifique que el LED verde, que corresponde a la zona asignada, parpadea con cada recepción de señal. La transmisión de señal desde el termostato ocurre cada 3 minutos.

4. Si el LED, de la zona asignada, parpadea 4 veces por Segundo la instalación es correcta.

5. Si el LED parpadea irregularmente, el termostato se encuentra en el alcance límite. Instale el termostato más cerca del receptor.

6. Si el LED no parpadea durante un período de 5 minutos, el termostato se encuentra fuera de alcance. En este caso la antena debe montarse en posición vertical. Intente instalar la antena lo más cerca posible del termostato. En ciertos casos, ayuda alejar la antena de la caja metálica.

Como alternativa usted puede utilizar la función de alarma por pérdida de recepción del termostato (ver MENÚ DE PARÁMETROS DE INSTALACIÓN, F.1). Una vez activada la alarma, deje funcionar la instalación durante 30 min. Si no hay señal de alarma, la instalación es correcta.

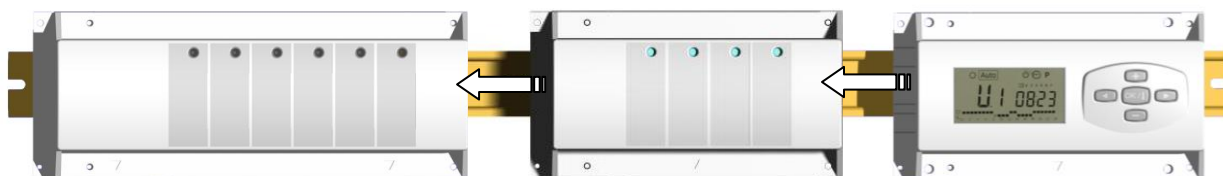

MASTER RF 6 ZONAS

+

RF SLAVEBOX 4 ZONAS

+

TIMER RF



# Ejemplo de cableado 1 NOVAMASTER RF LOGIC

NOVASTAT RF BASIC  
RT-RF

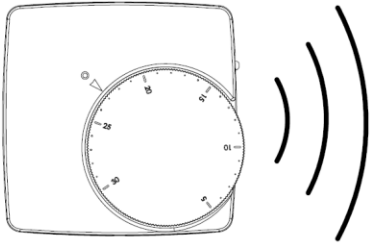

NOVASTAT RF WEEK  
RT-RF-WP



NOVASTAT RF DIGITAL  
RT-RFD

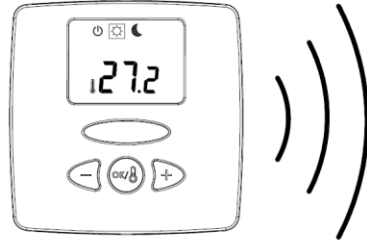

2 contactos independientes  
Max 5 Amps por contacto.  
Para bomba o caldera.

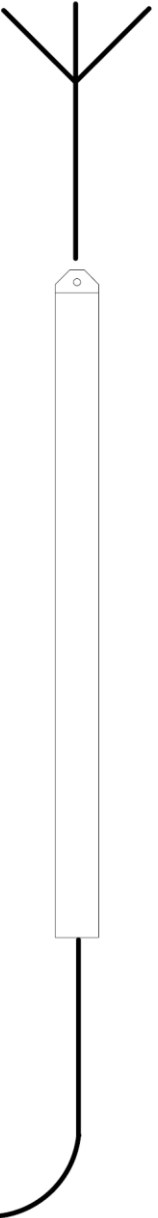
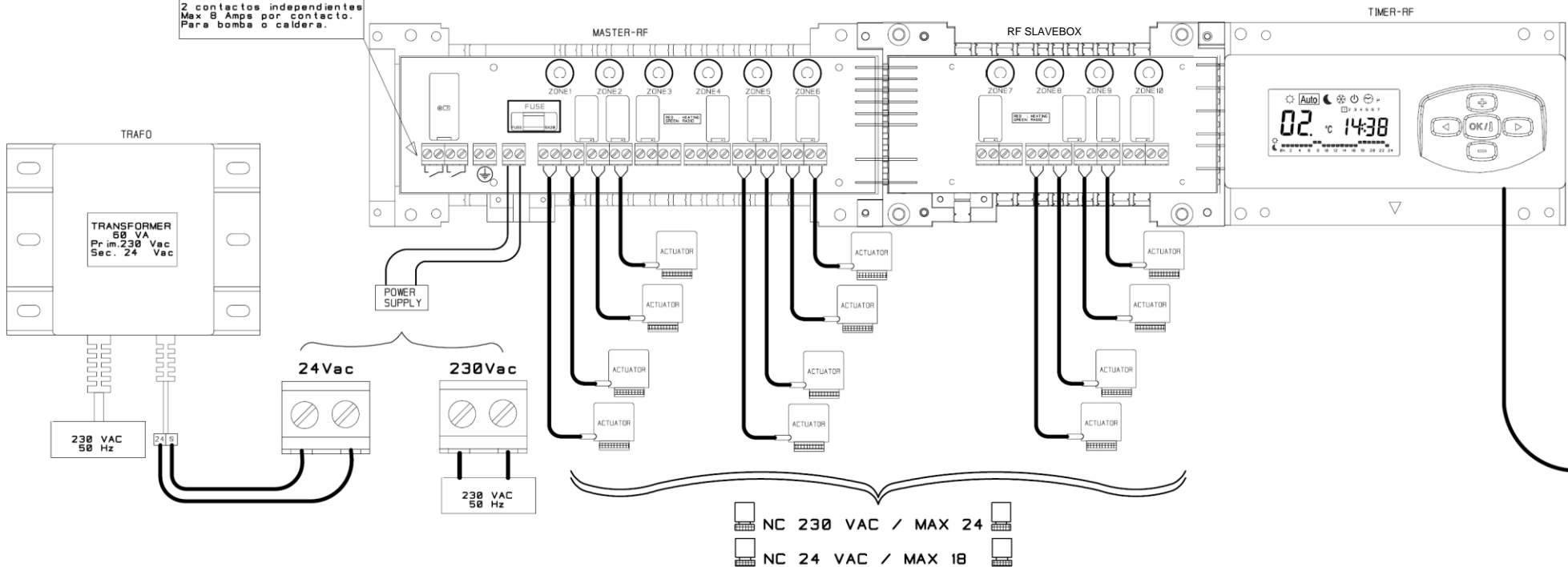

## INSTALACIÓN DEL SISTEMA RF

Para una sensibilidad de radio máxima, la antena activa debe situarse a una distancia mínima de 50 cm de cualquier superficie metálica (cuadro eléctrico) o tubo metálico vertical.

### Cómo conectar correctamente su SISTEMA RF

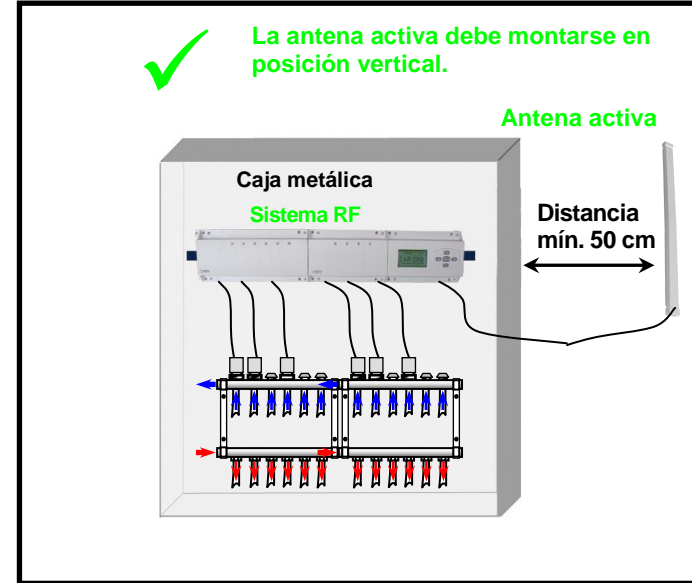
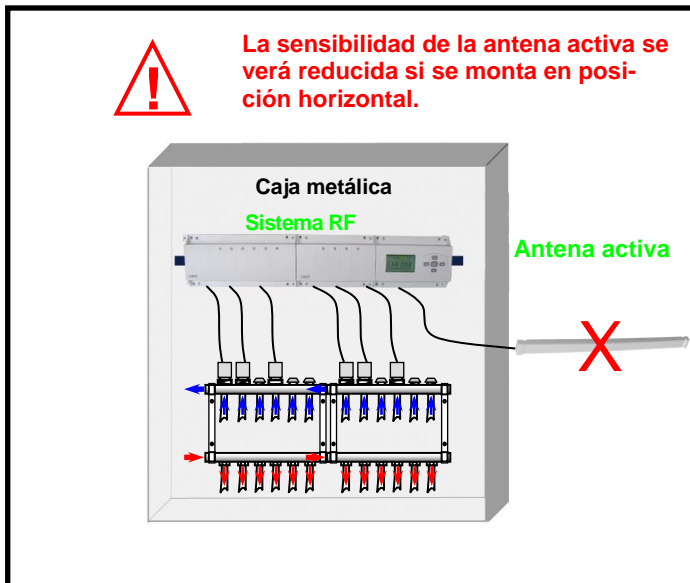
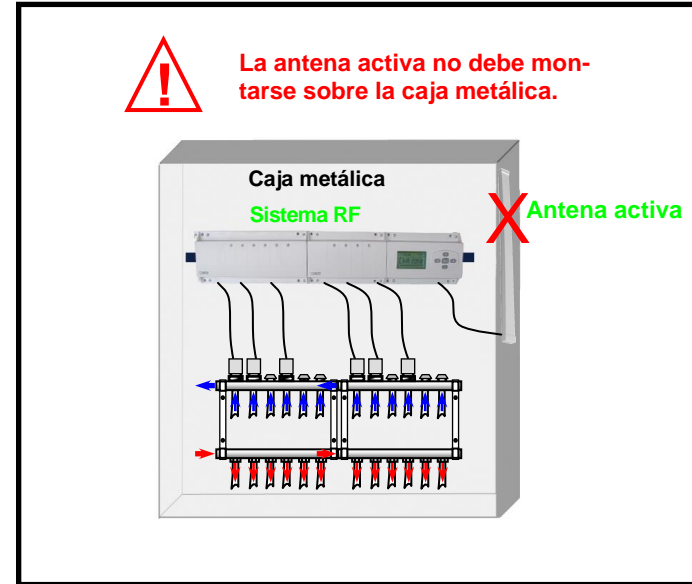
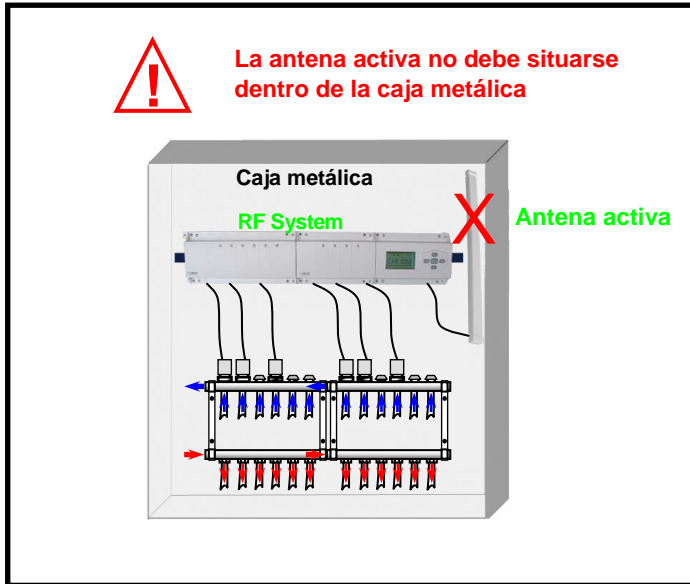

RADIOWY MODUŁ STERUJĄCY Z PROGRAMATOREM



Możliwość kombinacji wielu stref: 6 lub 10 stref

WŁAŚCIWOŚCI

- Komunikacja radiowa między Termostatem pokojowy radiowy i aktywna antena radiowego modułu sterującego TIMER.
- Zasięg w zamkniętych pomieszczeniach ok. 50m
- Program 7-dniowy
- 9 zintegrowanych i 12 definiowanych przez użytkownika programów
- Graficzny wskaźnik programu
- Wskaźnik temperatury pomieszczenia i czasu
- Tryb automatyczny lub ręczny (komfort, tryb obniżający, ochrona przed mrozem)
- Funkcja Urlop
- Funkcja RESET
- Nieograniczona (trwała) pamięć programu
- Trzy godziny rezerwy działania zegara w przypadku zaniku prądu
- Parametry instalacyjne:
  - Program
  - Prosty wskaźnik programowy
  - Alarm akustyczny
  - Pompa/ Elementy obsługi
  - Test, ITCS (Inteligentny system kontroli temperatury)

WSKAŹNIK

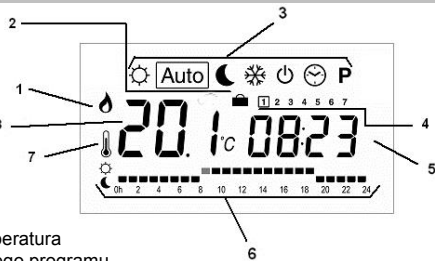

- 1: Strefa jest ogrzewana
- 2: Funkcja urlopu aktywna
- 3: Wskaźnik trybów pracy
- 4: Dzień tygodnia
- 5: Czas bądź nastawiona temperatura
- 6: Wskaźnik graficzny aktualnego programu
- 7: Wskaźnik 10-stopniowy dla aktualnej temperatury pomieszczenia
- 8: Strefa lub temperatura pomieszczenia

TRYBY PRACY

Za pomocą klawiszy < > można zmienić tryb pracy w menu

Jeżeli naciśnie się w trybach pracy Auto, lub , klawisz można zobaczyć nastawioną temperaturę pomieszczenia (5) i aktualny program dzienny dla wybranej strefy (8). Za pomocą klawiszy + lub - można wybrać inne strefy. Zielona mrugająca dioda LED porusza się odpowiednio jako znacznik pozycji na MASTERZE i/lub rozszerzeniu SB.



Menu Ustawianie GODZINY:

W tym menu ustawić aktualną godzinę. Ustawianie minut naciśnięciem

Ustawianie godzin naciśnięciem

Ustawić dzień tygodnia Naciśnięciem



Tryb pracy KOMFORT:

Czasowo nieograniczona praca w trybie normalnym (na kilka godzin lub dni., patrz funkcja Urlop). Regulacja timera według temperatur na stawionych na termostacie.

Tryb pracy AUTOMATYCZNY:

Tryb automatyczny zgodnie z wybranymi programami zdefiniowanym fabrycznie lub przez użytkownika



= temperatura nastawiana na termostacie

= temperatura nastawiana na termostacie minus 4 °C



Tryb pracy OBNIŻANIE:

Czasowo nieograniczona praca w trybie obniżającym (na kilka godzin lub dni., patrz funkcja Urlop). Regulacja timera zgodnie z temperaturami ustawionymi na termostacie minus 4 °C.



Tryb pracy OCHRONA PRZED MROZEM:

Chroni instalację grzewczą przed zamarzaniem. Poprzez naciśnięcie klawiszy < > mruga temperatura ochrony przed zamarzaniem i można ją nastawić. Urządzenie utrzymuje temperaturę w każdym zakresie powyżej nastawionej temperatury ochrony przed mrozem..



Tryb pracy STOP

Ten tryb pracy stosuje się, jeżeli instalacja grzewcza zostanie wyłączona

Urządzenie wyłącza najpierw ogrzewanie i potem samo gaśnie (pusty wskaźnik). Programy zdefiniowane przez użytkownika przechowywane są w pamięci trwałej, wskaźnik czasu pracuje dalej kilka godzin. Urządzenie może zostać znów włączone poprzez naciśnięcie dowolnego klawisza.

**UWAGA:** Jeżeli jednostka odbiorcza jest wyłączona, instalacja grzewcza może zamarznąć!



Menu PROGRAMA:

Poprzez naciśnięcie klawiszy < > zaczyna mrugać numer strefy.

Ustawić strefę < > lub program zdefiniowany przez użytkownika (patrz programy definiowane przez użytkownika).

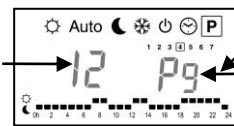

Za pomocą klawiszy < > mogą zostać pokazane inne dni w programie.  
Numer programu  
Program dzienny

Wybrać strefę "01" do "12" i naciśnięciem . Następnie można wybrać program tygodniowy dla tej strefy..

Mruga numer programu

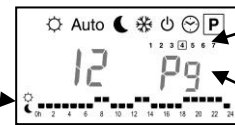

Muestra el programa diario  
Za pomocą klawiszy < > mogą zostać pokazane inne dni w programie.  
Wybrać program za pomocą < >

Jeżeli wybierze się zintegrowany program "P1" do "P9" lub program zdefiniowany przez użytkownika "U1" do "U12", a potem naciśnie się , program ten wykonany zostaje w trybie pracy AUTOMATYCZNEJ w przyporządkowanej strefie/ strefach.

Opis nastawionych wstępnie programów:

- P1: przedpołudnie, wieczór & weekend
- P2: przedpołudnie, południe, wieczór & weekend
- P3: dzień & weekend
- P4: wieczór & weekend
- P5: przedpołudnie, wieczór (łazienka)
- P6: Przedpołudnie, popołudnie & weekend
- P7: godz. 7-19 (biuro)
- P8: godz. 8-19, sobota (zakupy)
- P9: weekend (drugie mieszkanie)

PROGRAMY ZDEFINIOWANE PRZEZ UŻYTKOWNIKA U1 - U12

Czas aktualnej pozycji kursora  
Za pomocą klawisza < > przydzielić temperaturę normalną Mrugającej pory dnia  
Klawiszem < > przydzielić temperature obniżającą do aktualnie mrugającej pory dnia.

Klawiszami < > można poruszyć kursorem w programie dziennym i w ten sposób łatwo zmienić program

Sprawdzić, czy wskazany dzień jest prawidłowy i naciśnięciem aby zmienić na kolejny dzień.

Poprzez naciśnięcie na dzień 7, powrócić do głównego menu. Jeżeli nastąpi wybór tego programu zdefiniowanego przez użytkownika dla jednej strefy i ustawienie rodzaju , pracy, to program zostaje wykonany.

FUNKCJE SPECJALNE



FUNKCJA URLOPU:

Za pomocą klawiszy przejść < >, do symbolu funkcji urlopu. Wybrać klawiszami < > opóźnienie w godzinach (H) bądź w dniach (d). Wybrać rodzaj pracy lub lub .

Symbol jest podświetlony i zostaje pokazana ilość pozostających godzin/ dni, aż urządzenie przełączy się znów na tryb i wykona programy strefy.

WSKAŹNIK LED BAZOWY/ ROZSZERZENIE

LED verde:

Un parpadeo en verde indica una correcta recepción de radio en la zona. Puede aparecer también un cursor parpadeando en verde para mostrar la zona actualmente seleccionada. En la inicialización RF, se asignarán las zonas seleccionadas con un LED verde (véase la sección Inicialización RF)

LED roja:

Jeżeli świeci się czerwona dioda LED, to ta strefa jest właśnie ogrzewana (zawór otwarty). Jeżeli dioda LED się nie świeci, to w tej strefie ogrzewanie nie ma miejsca (zawór zamknięty).

Alarm w przypadku brakującej gotowości termostatu:

Jeżeli mruga czerwona dioda LED (raz na sekundę) na wyświetlaczu MASTERA lub SB, strefa ta znajduje się w stanie alarmu gotowości radiowej. Sygnał radiowy termostatu z tej strefy jest ponad 15 minut przerwany. Jeżeli został wybrany parametr instalacyjny „F.1 buZZ” i styk radiowy termostatu jest przerwany dla jednej lub wielu stref, urządzenie wydaje dźwięk alarmowy.

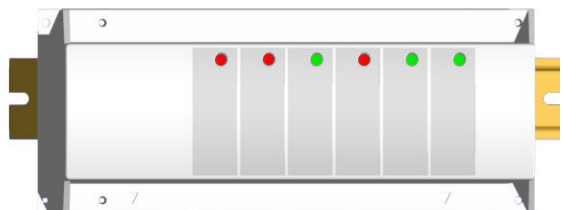

## MENU PARAMETRY INSTALACJI

Przejdź klawiszami **<** i **>**, do symbolu  wskaźnika trybu pracy. Trzymając naciśnięty przycisk





**OK/!** i nacisnąć przycisk **<**

Przechodzimy do menu Urządzenia Parametr 

Wybrać klawiszami **<** / **>** parametr, który chcielibyśmy zmienić. Za pomocą **OK/!** można zmienić wartości parametrów. Jeżeli w ciągu 30 sekund nie nastąpi wprowadzenie danych, wyświetlacz przełącza się z powrotem na tryb automatyczny bądź normalny.

### F.0 Tryb pracy PrOG / EASY

Wybrać PROG celem wskazania całego programu tygodniowego

Wybrać EASY dla pojedynczego wskaźnika (tylko tryby pracy , , , )

### F.1 Alarm buZZ / no

Wybrać buZZ, aby aktywować alarm, jeżeli styk radiowy dla jednej strefy jest przerwany.

### F.2 Siłownik Typ NC / NO

Wybrać NC, aby eksploatować system z siłownikami bezprądowo zamkniętymi.

Wybrać NO, aby eksploatować system z siłownikami bezprądowo otwartymi.

### F.3 Zawór Ochrona stałego gniazda ACTU / no

Wybrać ACTU, aby przeprowadzić 5-minutową pracę testową siłowników każdorazowo o godz. 12:00 dla stref, które nie były ogrzewane 24 godziny.

Uwaga : Strefy mogą poprzez to również poza okresem grzewczym być ciepłe przez pracę 5-minutową.

### J.0 Wskaźnik temperatury\_w °C lub °F

### J.1 Wskaźnik czasu 12- lub 24- godzinny

Seleccione 12H para una visualización de la hora en formato AM/PM.

Seleccione 24H para una visualización de la hora en formato 24H.

### J.2 Cykl regulacyjny w minutach ---:15 / ---:8

Wybrać ---:8 minut tylko wtedy, gdy instalacja grzewcza, zaprojektowana jest na szybkie zmiany temperatury.

### J.3 Proporcjonalna szerokość pasma regulacyjnego 2.0°K / 1.2°K

Wybrać 1.2°K dla zwiększonej dokładności tylko wtedy, gdy instalacja grzewcza zaprojektowana jest na szybkie zmiany temperatury.

Podczas wyboru 1.2°K może m.in. dojść do odchyżeń w regulacji temperatury, jeżeli stała prędkości systemu jest za wolna (temperatura waha się stale o ponad 1.2°K).

### J.5 Pompa ochrona stałego gniazda PUMP / no

Wybrać PUMP, aby przeprowadzić 2-minutową pracę testową pompy każdorazowo o godz. 12:00, jeżeli przełącznik pompy nie był aktywowany 24 godziny.

### J.6 Inteligentny system kontroli temperatury ItCS / no

Wybrać ItCS, aby aktywować inteligentny system kontroli temperatury. Urządzenie eksploatowane jest w trybie uczenia i uruchamia ogrzewanie stref wcześniej, żeby już była osiągnięta wymagana temperatura pomieszczenia w zaprogramowanym czasie.

### Pr Clr MASTER/TIMER Reset

Nacisnąć **OK/!** podczas 5 sekund, aby zresetować system:

Wszystkie parametry zostają zresetowane do ustawienia wstępnego.

Wszystkie ustawienia radiowe (termostat/ odbiornik) zostają skasowane..

### rF Init Tryb inicjalizacji radiowej

Nacisnąć **OK/!** aby zmienić na tryb inicjalizacji radiowej (patrz INICJALIZACJA RADIOWA).

## DANE TECHNICZNE

Temperatura robocza	0 – 50°C
Charakterystyka regulacyjna	Proporcjonalna regulacja integralna:
Jednostka odbiorcza dla modułowego podziału stref	Wszystkie instalacje muszą dysponować sterowaniem czasowym z aktywną anteną i podstawową jednostką odbiorczą (rozszerzenie = opcjonalne) Radio- Baza 6 stref Radio- rozszerzenie 4 strefy Możliwe kombinacje z 6, 10 (max. 12 strefami)
Wyjścia stref	Przełącznik 5 A/250 VAC Wskazówka: w przypadku systemu 24 VAC z transformatorem 60 V/A może zostać podłączonych maksymalnie 18 sztuk siłowników.
Częstotliwość radiowa	868 MHz, <10 mW zasięg 180 m na otwartym terenie zasięg ok. 50 m w zamkniętych pomieszczeniach
Dopuszczenie	CE, EN 300220-1, EN 301489-1 (dopuszczenie radiowe)
Napięcie sieciowe	230 VAC -10% (or 24VAC -10% Uwaga: inna wersja TIMERa)
Wersja oprogramowania	2.0x

## INICJALIZACJA RADIOWA

### (Przydzielanie stref do termostatów)

Należy przejść poprzez menu Urządzenia Parametry do trybu inicjalizacji " rF Init"

(patrz rozdział MENÜ URZĄDZENIA PARAMETRY).

Po uruchomieniu klawisza **OK/!**, wyświetlacz pokazuje "01 Init" (rys. 1) i pierwsza dioda LED (strefa 01) mruka na zielono.

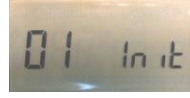

Fig. 1

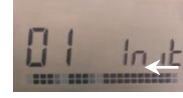

Fig. 2

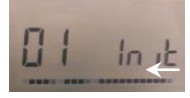

Fig. 3

1. Tą strefę można aktywować klawiszem **OK/!** Dioda LED mruka szybciej na zielono (= strefa jest aktywowana).

Klawiszami **<** i **>** w razie potrzeby wybrać dalszą strefę.

Dioda LED wcześniej aktywowanej strefy świeci się stale na zielono.

Klawiszem **OK/!** Zostaje przyporządkowana mrugająca strefa

Klawiszem **OK/!** nacisnąć kolejny raz, strefa zostaje wyłączona.

Prosimy zwrócić uwagę na to, żeby przez pomyłkę nie nacisnąć klawisza **<** / **>** Może to wpłynąć na programowanie!

2. Proces 1. tak często powtarzać, aż wybrane zostaną wszystkie wymagane strefy.

3. Jeżeli wybrane są wszystkie strefy, które mają zostać przydzielone do termostatu, aktywować inicjalizację radiową na termostacie pokojowym (patrz instrukcja obsługi termostatu pokojowego radiowego w KONFIGURACJA RADIA)

4. Diody LED aktywowanej strefy/ stref powinny zgasnąć. Dioda LED kolejnej, nie aktywowanej strefy

5. Jeżeli termostat pokojowy radiowy zostanie prawidłowo przydzielony do wybranej strefy/ stref, deaktywować inicjalizację radiową na termostacie pokojowym (wyłączyć termostat). W dolnej części wyświetlacza powinna przebiegać grafika z belką jednorzędową (= termostat pokojowy radiowy wysłał sygnał, patrz rys. 3).

6. Jeżeli podczas kroku 4 lub 5 nie pojawia się przebiegająca grafika z belką, to odbiornik radiowy nie rozpoznał sygnału radiowego. Sprawdzić, czy antena radiowa jest podłączona i / lub powtórzyć kroki 1 - 5.

7. Powtórzyć kroki 1 - 6, aby przydzielić dalsze termostaty pokojowe radiowe do pozostałych stref.

8. Celem opuszczenia trybu inicjalizacji radiowej i zapisania konfiguracji nacisnąć przez. 5 sekund

klawisz **OK/!** Wyświetlacz przełącza się z powrotem na tryb automatyczny lub normalny

### Można teraz sprawdzić zakres transmisji radiowej:

1. Umieścić termostat pokojowy radiowy w pomieszczeniu, w którym chcemy wyregulować temperaturę.

2. Zamknąć drzwi i przejść do radiowej jednostki odbiorczej.

3. Sprawdzić, czy zielona dioda LED mruka przy każdym odebrany sygnał radiowym. Odbiór można sprawdzić również na podstawie wskaźnika. Transmisja sygnału radiowego następuje co ok. 3 minuty.

4. Jeżeli dioda LED przydzielonej strefy/ stref mruka regularnie 4 razy na sekundę, to instalacja termostatu pokojowego radiowego i odbiornik radiowy zostały prawidłowo wykonane.

5. Jeżeli dioda LED mruka nieregularnie, to znajdujecie się Państwo w zakresie granicznym transmisji radiowej.

6. Jeżeli dioda LED W CIĄGU 5 MINUT wcale nie mruka, to znajdujecie się Państwo poza zakresem transmisji radiowej. W takim przypadku zainstalować antenę radiową w każdym przypadku w pozycji pionowej. Może być konieczne zainstalowanie anteny bliżej bądź bardziej centralnie w stosunku do termostatów pokojowych radiowych. Częściowo może być wystarczające, aby nie instalować anteny w metalowej szafie wbudowywanej.

Alternatywnie można użyć alarmu w przypadku brakującej gotowości termostatu (patrz MENÜ URZĄDZENIA PARAMETRY w F.1 Alarm). W tym celu aktywować „F.1 buZZ” w menu Urządzenia Parametry. Instalacja powinna pracować minimum 30 minut. Jeżeli nie zabrzmi sygnał alarmowy, to instalacja jest prawidłowa. Como alternativa usted puede utilizar la función de alarma por pérdida de recepción del termostato (ver MENÜ DE PARÁMETROS DE INSTALACIÓN, F.1). Una vez activada la alarma, deje funcionar la instalación durante 30 min. Si no hay señal de alarma, la instalación es correcta.

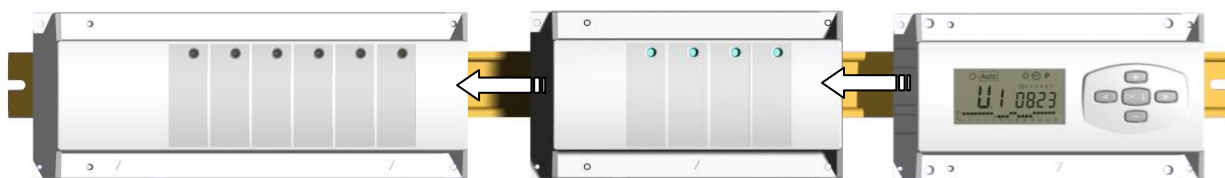

MASTER RF 6 ZONES

+

RF SLAVEBOX 4 ZONES

+

TIMER RF

# Przykład podłączenia dla NOVAMASTER RF LOGIC

NOVASTAT RF BASIC  
RT-RF

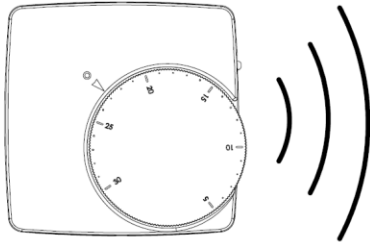

NOVASTAT RF WEEK  
RT-RF-WP



NOVASTAT RF DIGITAL  
RT-RFD

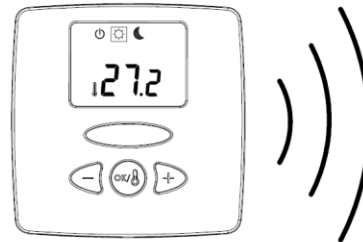

2 styki bezpotencjalowe  
Max 8 Amps na styk,  
dla pompy lub kotła.

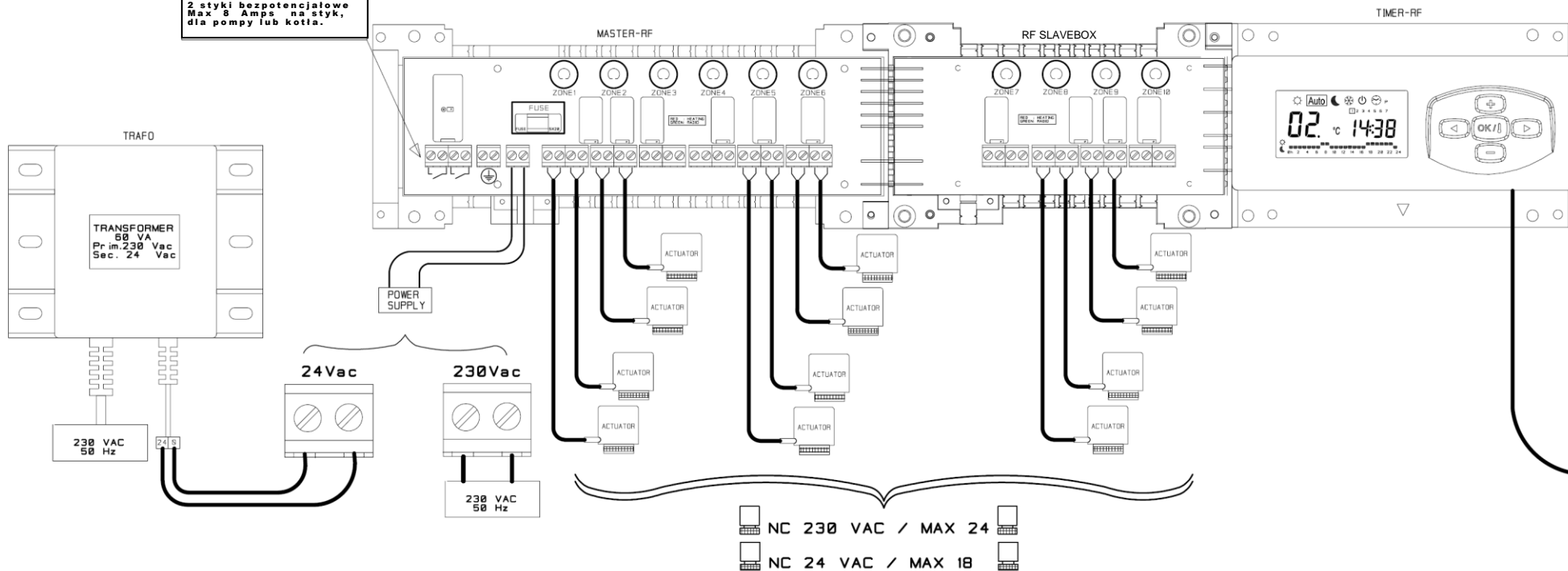

## INSTALACJA SYSTEMU

Aby zagwarantować maksymalną wydajność radiową, aktywna antena musi zostać umieszczona w minimalnej odległości 0,50 cm od powierzchni metalowych (szafki rozdzielczej) lub pionowych rur metalowych.

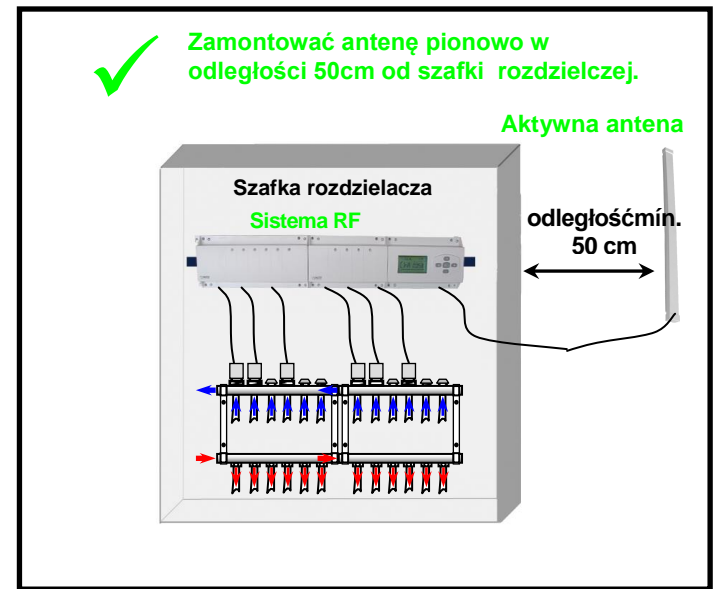
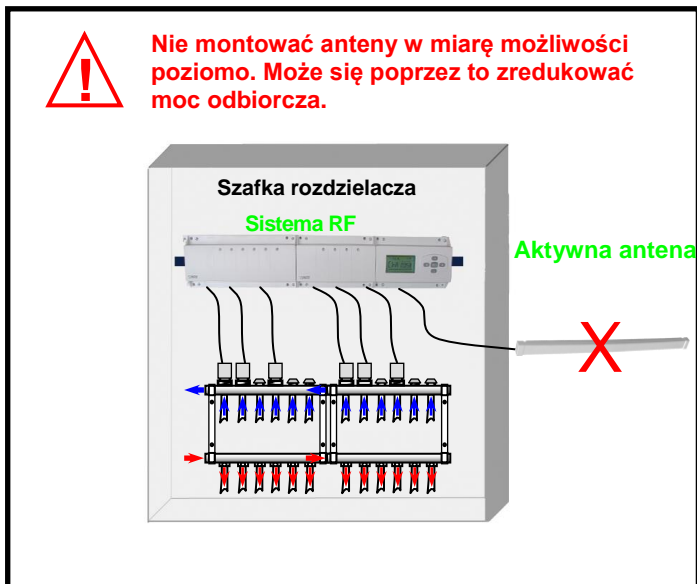
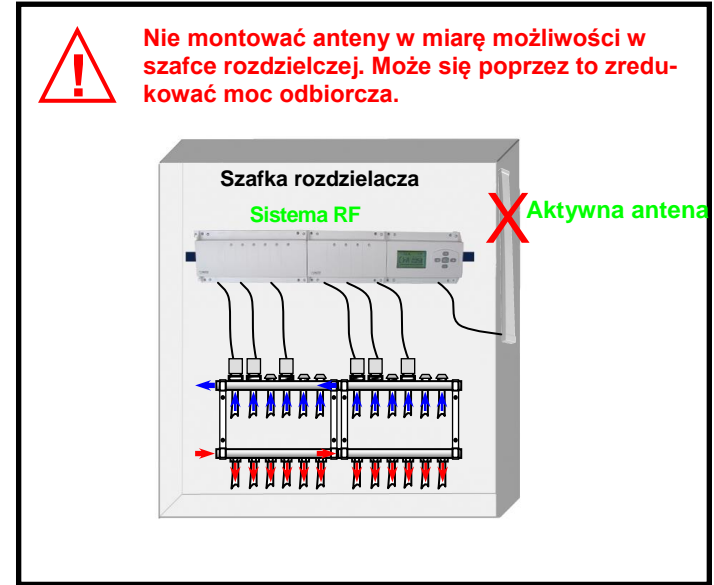
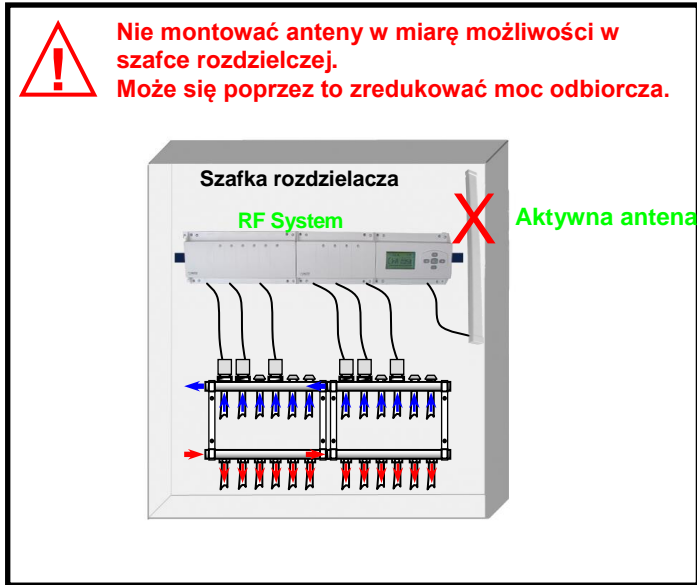



## FUNK-přijímač s ČASOVÝM SPÍNAČEM-HODINAMI



**Kombinovatelný pro více zón: 6 nebo 10 zón**

### CHARAKTERISTIKY

- Comunicación inalámbrica mediante señal de radio entre el termostato RF y la antena activa y el temporizador RF. Alcance aproximado de 50m en un entorno residencia.
- Programación de 7 días
- 9 programas preajustados y 12 programas de usuario
- Visualización gráfica del programa
- Temperatura ambiente y visualiz. de hora
- Funcionamiento auto o manual (Confort / Reducido / Anti-congelación)
- Función Holiday (vacaciones)
- Función Reset
- Memoria de programación infinita (no volátil)
- Hora mantenida durante 3 horas sin alimentación
- Parámetros de instalación: Programación prog/easy, Alarma zumbador, Ensayo bomba/actu, función ITCS (Sist. control de temperatura inteligente), etc...

### UKAZATEL

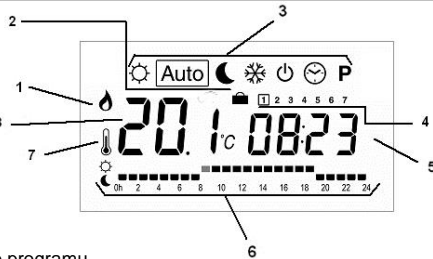

- 1: Okruh je ohříván
- 2: Funkce dovolená aktivní
- 3: Druh provozu
- 4: Den
- 5: Čas př.nastavená teplota
- 6: Grafický ukazatel aktuálního programu
- 7: 10-stupňový ukazatel aktuální teploty prostoru
- 8: Zóna nebo teplota prostoru

### PROVOZNÍ REŽIMY

Tlačítka **<>** lze nechávat měnit režim provozu.

Pokud v režimech **Auto**, nebo **☾**, tlačítko **OK/!** stlačíte, můžete se podívat na nastavenou teplotu místnosti (5) a aktuální denní program pro zvolenou zónu (8)  
Tlačítka **</>** můžete navolit jinou zónu. Zeleně svítící kontrolka LED se pohybuje odpovídajícím způsobem jako poziční označení na MASTERu a/nebo SB rozšíř. modulu



#### Menu HODINY - nastavení:

V tomto menu nastavíte aktuální čas.

Nastavte minuty **</>**  
**OK/!** stlačte **08:23**

Nastavte hodiny **</>**  
**OK/!** stlačte **08:23**

Nastavte den **</>**  
**OK/!** stlačte **1 2 3 4 5 6 7**



#### Provoz KOMFORT:

Časově neomezený provoz v normálním módu (několik hodin nebo dnů, viz. funkce Dovolená) Regulace TIMEREM dle teploty nastavené na termostatech.

#### **Auto** Modo AUTOMÁTICO:

Automatický provoz podle z výroby nastavených či uživatelem definovaných programů.

**☼** = na termostatu nastavené teploty

**☾** = na termostatu nastavené teploty minus 4 °C



#### Provoz POKLES:

Časově neomezený provoz v módu pokles (pro několik hodin či dnů, viz. funkce Dovolená).

Časová regulace podle teploty nastavené na termostatu - minus 4 °C.



#### Provoz OCHRANA PŘED MRAZEM:

Ochrání Vaše zařízení před mrazem. Stlačením tlačítek **</>** bliká teplota ochrany proti mrazu a nechá se nastavit. Zařízení udržuje teplotu v každé části nad nastavenou ochrannou teplotou



#### Provoz STOP:

Tento provoz je používán v případě vypnutí/odpojení systému. Zařízení nejdříve odpojí topení a poté se vypne (prázdný ukazatel). Uživatelské programy zůstanou uloženy v paměti. Ukazatel času je dále v činnosti ještě několik hodin. Zařízení může být znovu aktivováno libovolným tlačítkem

**POZOR:** Pokud je přijímací jednotka vypnuta, může dojít k zamrznutí vašeho topného zařízení!



#### PROGRAMOVÉ menu:

pomocí **</>** zvolit a **OK/!** potvrdit.,  
Stlačením tlačítek **</>** začne blikat číslo zóny.

Pomocí **</>** nastavte zónu nebo uživatelsky definovaný program (viz. definované uživatelské programy)

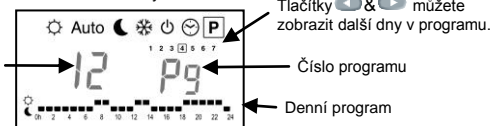

Zvolte zónu "01" až "12" a stiskněte **OK/!**, Následně můžete zvolit týdenní program pro tuto zónu.

#### Číslo programu bliká



Pokud zvolíte integrovaný program "P1" až "P9" nebo zvolíte definovaný uživatelský program "U1" až "U12" a poté stlačíte pak se tento program u přiřazených zón provede automaticky; v režimu AUTOMATICK. ý **Auto**

#### Popis přednastavených programů:

- |                                       |                                  |
|---------------------------------------|----------------------------------|
| P1 dopoledne, večer & víkend          | P6 dopoledne, odpoledne & víkend |
| P2 dopoledne, poledne, večer & víkend | P7 7-19 hodin (kancelář)         |
| P3 den & víkend                       | P8 8-19 hodin, sobota (nákup)    |
| P4 večer & víkend                     | P9 víkend (přechodné bydlení)    |
| P5 dopoledne, večer (koupelna)        |                                  |

#### UŽIVATELSKY DEFINOVANÉ PROGRAMY U1 - U12

TI. **</>** na P a tl. **OK/!** potvrdit. Číslo 01 (vlevo) bliká. Tlačítko **</>** zmáčknout a U12

bliká. TI. **</>** zvolit požadovaný U a tl. **OK/!** potvrdit.

TI. **</>** snížení (4K) nebo **☼** / **☾** zvolit.

TI. **OK/!** na další den. Poté tlačítka **OK/!** potvrdit nebo **</>** či **</>** změnit.

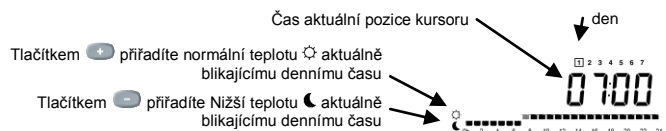

Tlačítka **</>** můžete pohybovat kurzorem v denním programu a snadno tak měnit program.

Překontrolujte, zda zobrazený den je správný a zmáčkněte tl. **OK/!** a přejdete na následující den.

Stisknutím tlačítka **OK/!** na den 7, se dostanete zpět do hlavního menu.

Pokud zvolíte tento uživatelsky definovaný program pro jednu zónu a nastavíte provoz **Auto**, dojde k provedení programu

### ZVLÁŠTNÍ FUNKCE



#### Dovolená:

Listujte tlačítka **</>**, na symbol **☼** funkce dovolená. Zvolte tlačítka **</>** zpoždění v hodinách (H) příp. dnech (d). Zvolte provozní režim **☼** nebo **☾**.



Symbol **☼** nasvícení, a počet zbývajících hodin/dnů je zobrazen dokud zařízení opět nepřepne do režimu **Auto** a provede zřívové programy..

### LED ZOBRAZENÍ ZÁKLAD/ROZŠÍŘENÍ

#### Zelená LED:

Zeleně svítící LED ukazuje nerušený rádiový příjem odpovídající zóny. Zeleně blikající LED ukazuje aktuálně navolenou zónu při instalaci. Při instalaci rádiové komunikace jsou přiřazovány zvolené zóny zeleně svítící LED (viz. instalace-Funk).

#### Červená LED:

LPokud svítí červená LED, daná zóna právě topí (ventil je otevřen). Pokud kontrolka LED nesvítí, zóna není natápěna (ventil je uzavřen).

#### Alarm při výpadku termostatu:

BPokud bliká červená LED kontrolka (jednou za sekundu) na display MASTER nebo SB, nachází se tato zóna ve stavu - rádiový přenos - Alarm. Rádiový signál termostatu této zóny je více než 15 minut přerušen. By-li zvolen instalační parametr „F.1 BUZZ“ a rádiový signál termostatu jedné nebo více zón byl přerušen, zařízení vydává tón - alarm.



## MENU PARAMETRY ZAŘÍZENÍ

Listujte tlačítky & , na symbol ukazatele provozu. Přidrže. Dostanete Tl. stlačeno a stlačte tlačítko se do menu Parametry zařízení

Tlačítkem / zvolte parametr, který chcete měnit. Tlačítkem můžete měnit hodnoty parametrů. Neproběhne-li volba během 30 sekund, přepne display zpět do Automatického resp. Normálního provozu.

### F.0 Druh provozu PrOG / EASY

Zvolte PROG pro zobrazení celkového týdenního programu. Zvolte EASY pro jednoduché zobrazení (pouze režimy: , , , )

### F.1 Alarm BUZZ/no

Zvolte BUZZ, pro aktivaci alarmu, pro případ přerušení rádiového kontaktu jednotlivé zóny.

### F.2 Elektrotermický pohon typ NC / NO

Zvolte NC, pro provoz systému s ventily bez proudu uzavřeno.  
Zvolte NO, pro provoz systému s ventily bez proudu otevřeno.

### F.3 Ochrana těsnosti ventilů ACtU / no

Zvolte ACtU, pro 5-ti minutový testovací provoz pohonů vždy po 12:00 hodinách prováděný u ventilů, které nebyly nahřívány 24 hodin.  
Pozor : Ventily mohou být zahřáty v testovacím provozu po dobu 5 minut i mimo standardní dobu topení.

### J.0 Ukazatel teploty °C nebo °F

### J.1 Ukazatel času 12 nebo 24 hodin

### J.2 Regulační cyklus v minutách --:15 / --:8

Zvolte --:8 minut pouze tehdy, pokud je Vaše zařízení projektováno na náhlou změnu teploty

### J.3 2Proporcionální regulační rozsah 2.0°K / 1.2°K

Zvolte 1.2°K pro zvýšenou přesnost, pouze tehdy, pokud je Vaše zařízení projektováno na náhlou změnu teploty. Při zvolení 1.2°K může dojít ke kolísání regulace teploty, v případě, že rychlostní/ reakční konstanta systému je příliš malá (teplota kóslá trvale o více než 1.2°K).

### J.5 Těsnost čerpadla PUMP / no

Zvolte PUMP, pro spuštění 2-minutového testovacího provozu čerpadla vždy po 12:00 hodinách prováděný u čerpadla, u kterého nebylo relé během 24 h odin aktivováno.

### J.6 Inteligentní systém kontroly teploty ItCS / no

Zvolte ItCS, pro kativaci inteligentního systému kontroly teploty. Zařízení bude pracovat v "učícím se" módu a zapne topení zón s předstihem tak, aby došlo k dosažení požadované teploty místnosti přesně k naprogramovanému času.

### Pr Clr MASTER/TIMER Reset

Stlače po dobu 5-ti sekund pro restart systému: Všechny parametry budou vráceny zpět k přednastavení. Všechna bezdrátová nastavení (Termostat/ Přijímač) budou anulována.

### rF Init Rádiový přenos inicializace - modus

Stlače pro změnu inicializace rádiového modusu (viz. INICIALIZACE RÁDIOVÉHO PŘENOSU).

## INICIALIZACE RÁDIOVÉHO PŘENOSU (zónové přiřazení termostatů)

Přes Menu Zařízení Parametry se dostanete do inicializačního módu " rF inIt " (viz. Část. MENU PARAMETRY ZAŘÍZENÍ).

Po zmáčknutí tl. (zóna 01) , ukazuje display "01 InIt" (Zobr.1) a první LED bliká zeleně



Zobr.. 1

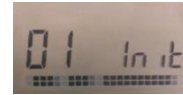

Zobr.. 2

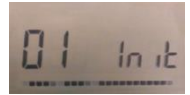

Zobr.. 3

- Tuto zónu můžete aktivovat tlačítkem LED bliká rychle zeleně  
Tlačítky & , dle potřeby zvolit další zóny. LED předtím aktivované zóny bliká trvale zeleně  
Tl. bude přiřazena nyní blikající zóna  
Pklud stlače ještě jednou, dojde k odvolání zóny.  
**Pozor dbejte na to, abyste neopatrností nestlačili tlačítko nebo stlačit. Toto by mohlo ovlivnit programování!**
- Postup 1. opakovat, až navolíte všechny požadované zóny.
- Pokud jsou všechny zóny navoleny, tedy ty, které mají být přiřazeny jednomu termostatu, aktivujte rádiový přenos na termostatu. (viz. Návod k obsluze Rádiový termostat pod částí RÁDIOVÁ KONFIGURACE)
- LED aktivovaných zón by měla zhasnout. LED dalších, neaktivovaných zón mohou přesto blikat. Ve spodní části displaye by měla probíhat grafika s dvouřádkovou lištou (= jeden rádiový termostat vyslal inicializační signál viz. Zobr. 2).
- Pokud byl termostat správně přiřazen jednotlivým zónám, deaktivujte inicializaci na prostorovém termostatu (termostat vypnout). Ve spodní části displaye by měla probíhat grafika s jednorádkovou lištou (= jeden rádiový termostat vyslal inicializační signál viz. Zobr. 3)
- Pokud se v kroku 4 nebo 5 nezobrazí žádná probíhající lištová grafika, pak přijímač nerozpoznal žádný rádiový signál. Přezkoušejte, zda je anténa připojena a/ nebo opakujte kroky 1 - 5.
- Opakujte kroky 1 - 6 tak, abyste přiřadili jednotlivé termostaty zbývajícím zónám
- Pro opuštění módu inicializace a k uložení konfigurace stiskněte tlačítko na dobu 5 s Display se přepne do Automatického resp. Normálního provozu.

### Můžete přezkoušet rozsah přenosu:

- Umístěte bezdrátový termostat do místnosti, ve které chcete regulovat teplotu.
- Uzavřete dveře a jděte k přijímači rádiové jednotce
- Proveďte, zda zelená LED kontrolka při každém přijatém signálu bliká. Příjem můžete prověřit také na základě ukazatele. Přenos signálu se uskutečňuje ca. každé 3 minuty.
- Pokud LED přiřazené zóny bliká pravidelně 4x/sekundu, proběhla instalace bezdrátového termostatu a přijímače správně.
- Pokud LED bliká nepravidelně, nacházíte se v hraničním pásmu přenosu. V tomto případě instalujte termostat blíže k přijímači/časovači.
- Pokud kontrolka BĚHEM 5-TI MINUT nezabliká vůbec, nacházíte se mimo dosah rádiového signálu. V tomto případě instalujte anténu v každém případě ve vísle poloze. Může vzniknout potřeba instalovat anténu blíže resp. do středu vzdálenosti termostatů. Může pomoci také anténu neinstalovat v zabudované kovové skříně.

Alternativně můžete použít Alarm při chybějící reakci termostatů (viz. MENU PARAMETRY ZAŘÍZENÍ pod b.1 Alarm). Za tímto účelem aktivujte „F.1 BUZZ“ v Menu Zařízení Parametry. Nechte instalaci nejméně 30 minut běžet. Pokud se nezvoze signál Alarmu, je instalace správná.

## TECHNICKÁ DATA

Provozní teplota	0 - 50 °C
Regulace	Proporcionální integrované řízení: Cyklus: 15 minut / 8 minut Zap./Vyp. prodleva: 3 minuty Vyp., 2 minuty Zap. Proporcionální rozsah: 2°K / 1.2°K.
Zóny Výstup	<u>pumpa</u> : 16A 250VAC relé (2 kontakty 8 <sup>a</sup> ). <u>území</u> : 5 A/250 VAC relé Upozornění: u 24 VAC systému s 60 V/A trafem může být zapojeno maximálně 18 kusů termopohonů.
Přijímací jednotka pro modulární členění zón	Veškeré instalace musí být vybaveny časovým pináním s aktivní anténou a základní přijímací jednotkou (rozšíření = volitelné) Rádio-báze 6 zón Rádiové rozšíření 4 zóny Možné kombinace se 6, 10 (max. 12 zón)
Rádiová frekvence	868 MHz, <10 mW 180 m dosah v otevřených prostorách Dosah ca. 50 m v uzavřených prostorách
Normy	CE, EN 300220-1, EN 301489-1 (Schválení) Síťové napětí 230VAC -10 % (nebo 24VAC -10 %, Pozor: jiné TIMER verze)
krmení	230 VAC -10% (nebo 24VAC -10% <b>POZOR</b> : různé TIMER)
Software verze	2.0x



MASTER RF 6 ZONAS

+

RF SLAVEBOX 4 ZONAS

+

TIMER RF

# PLÁN ZAPOJENÍ - příklad pro 1 NOVAMASTER RF LOGIC

NOVASTAT RF BASIC  
RT-RF

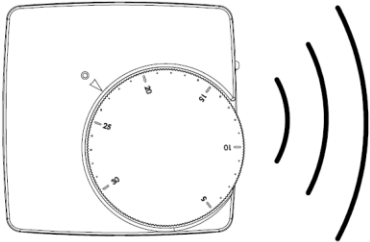

NOVASTAT RF WEEK  
RT-RF-WP



NOVASTAT RF DIGITAL  
RT-RFD

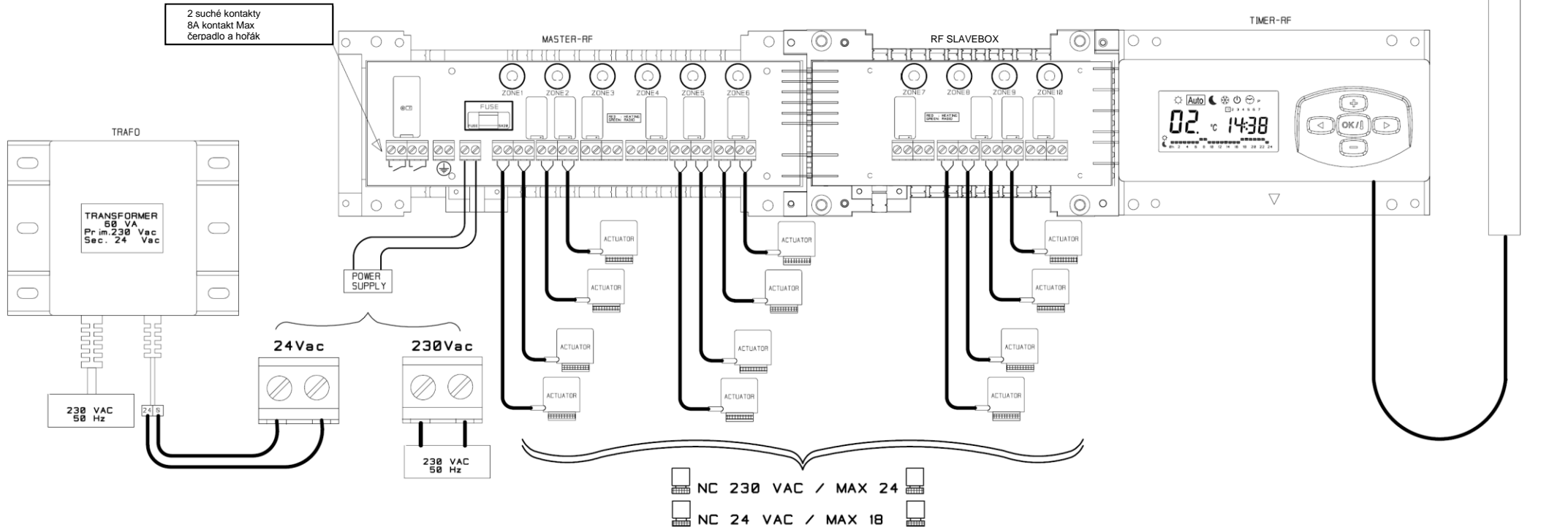
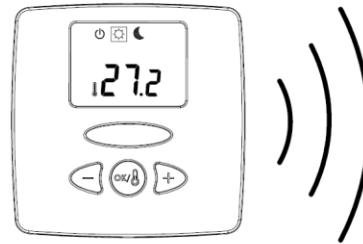

## INSTALACE SYSTÉMU

K zaručení maximálního výkonu přenosu, musí být aktivní anténa umístěna ve vzdálenosti minimálně 0,50 m od kovových ploch nebo kovových potrubí a vedení

