

# TACOSSETTER BYPASS SOLAR 185

## VYVAŽOVACÍ VENTIL



Přímá regulace, zobrazení a omezování průtoku v solárních systémech.

### POPIS

Přímé hydraulické vyvažování a kontrola průtoku uživatele v systémech a subsystémech. Seřizovací ventily nabízejí přesnou a rychlou metodu nastavení rychlosti průtoku v topných, klimatizačních, větracích a sanitárních soustavách. Verze TacoSetter Bypass Solar 185 je koncipována pro vysoké provozní teploty. Správná vyváženost hydraulických okruhů zajišťuje optimální distribuci energie, a tudíž efektivní a ekonomický provoz v souladu s požadavky na úsporu energie. Pomocí vyvažovacích ventilů TacoSetter Bypass Solar 185 může každá kvalifikovaná osoba nastavit přímo na místě správnou rychlost

průtoku bez nutnosti vyškolení a nákladných měřicích přístrojů.

### INSTALACE

Vyvažovací ventil vyžaduje přímý úsek potrubí o stejné dimenzi a délce jako použitý systém. Ventil lze instalovat ve vodorovné, šikmé i svislé pozici. Pouze je nutné dbát na to, aby šipka ukazovala směr průtoku média. U provedení pro vysoké teploty je Bypass (obchvat) po nastavení nahrazen zásepkami.

### VÝHODY

- Přesné a rychlé vyvážení se stupnicí, bez pomocných diagramů, tabulek nebo měřicích přístrojů
- Přímý odečet nastaveného průtoku v l/min
- Tepelná odolnost do 185 °C
- Možnost instalace v libovolné pozici, bez nároku na údržbu
- Kontrola průtoku pomocí nastavovacího jezdece
- Regulační ventil s uzavírací funkcí (zbytkový průsak možný)
- Nízká tlaková ztráta

### FUNKCE

Měření průtoku je založeno na principu plováku unášeného protékajícím médiem proti síle pružiny. Měřený průtok ukazuje spodní hrana plováčku. Měřicí jednotka je umístěna v obchvatu hlavního toku (Bypass). Obchvat se samouzavíracími klapkami se podle potřeby aktivuje resp. uzavírá stlačením nebo uvolněním rukojeti. Měření nemá vliv na velikost průtoku v hlavním potrubí.

### URČENO PRO OBJEKTY

pro instalace potrubí do soustav pro vytápění:

- bytové domy, sídliště s rodinnými domy, vícegenerační rodinné domy
- domovy a nemocnice
- správní budovy a stavby v oblasti služeb
- hotely a restaurace/ komerční kuchyně
- školy a tělocvičny / sportovní zařízení
- komerční a průmyslové stavby
- zařízení s částečným využitím jako kasárna, kempy

### PROJEKČNÍ SCHÉMA

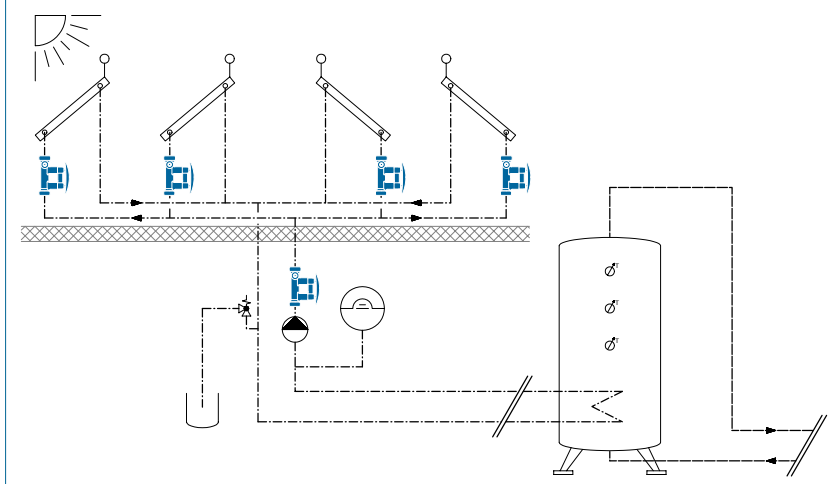

# TACOSSETTER BYPASS SOLAR 185 | VYVAŽOVACÍ VENTIL

## SPECIFIKACE

viz [www.taconova.com](http://www.taconova.com)

## TECHNICKÉ ÚDAJE

### Obecně

- maximální provozní parametry  $T_{B,max}$  a  $P_{B,max}$ : viz Křivka tlaku
- a teploty
- přesnost měření:
  - rozsah průtoku <25%:  $\pm 20\%$  nastavené hodnoty
  - rozsah průtoku >25%:  $\pm 10\%$  nastavené hodnoty
- hodnota  $k_{vs}$  a rozsah měření viz «Tabulka typů»
- vnitřní závit Rp (cylindrický) dle DIN 2999 / ISO 7 nebo vnější závit G (cylindrický) dle ISO 228

### Materiál

- pouzdro: mosaz
- vnitřní části: nerezová ocel, mosaz a plast
- průhledová trubice: tepluvzdorný a nárazuvzdorný plast
- těsnění: EPDM

### Průtoková média

- topná voda (VDI 2035); SWKI BT 102-01; ÖNORM h 5195-1)
- pitná voda (s certifikátem SVGW)
- vodní směsi s obvyklými antikorozičními a nemrznoucími přísadami do 50 % (viz dokumentace „korekční křivky glykol“)

## DALŠÍ PŘEVEDENÍ

Vyvažovací ventily pro další použití viz Datový list TacoSetter Bypass 100 a TacoSetter Bypass Solar 130.

## TABULKA TYPŮ

TacoSetter Bypass Solar 185 | Vyvažovací ventil s vnitřním závitem

Obj. č.	DN	Rp × Rp	rozsah průtoku	$k_{vs}$ (m <sup>3</sup> /h)
223.2382.000	20	¾" × ¾"	2 – 12 (l/min)	2,2
223.2383.000	20	¾" × ¾"	8 – 30 (l/min)	5,0
223.2480.000	25	1" × 1"	10 – 40 (l/min)	8,1
223.2580.000	32	1¼" × 1¼"	20 – 70 (l/min)	17,0

TacoSetter Bypass Solar 185 | Vyvažovací ventil s vnějším závitem

Obj. č.	DN	G × G	rozsah průtoku	$k_{vs}$ (m <sup>3</sup> /h)
223.2382.385	20	1" × 1"	2 – 12 (l/min)	2,2
223.2383.385	20	1" × 1"	8 – 30 (l/min)	5,0

## ROZMĚRY-VÝKRES

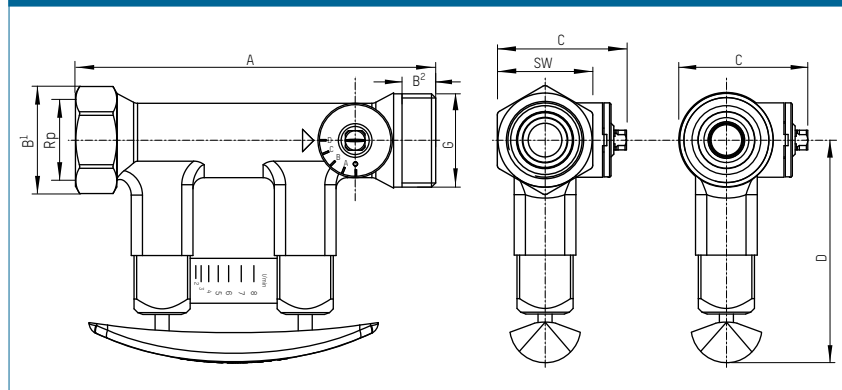

## MASSTABELLE

TacoSetter Bypass Solar 185 | Vyvažovací ventil s vnitřním závitem

Obj. č.	DN	A	B <sup>1</sup>	C	D	SW	Rp
223.2382.000	20	129	39	46	79	34	¾"
223.2383.000	20	129	39	46	79	34	¾"
223.2480.000	25	152	47	58	82	41	1"
223.2580.000	32	161	56	65	84	49	1"

TacoSetter Bypass Solar 185 | Vyvažovací ventil s vnějším závitem

Obj. č.	DN	A	B <sup>2</sup>	C	D	G
223.2382.385	20	129	12	46	79	1"
223.2383.385	20	129	12	46	79	1"

## KOREKČNÍ KŘIVKY GLYKOLU

Pro TacoSetter do DN 25 a jeho průtokové oblasti existuje vlastní diagram s devíti korekčními křivkami pro použití antikorozičních a mrazuvzdorných prostředků. U větších rozměrů nejsou korektury nutné, neboť odchylka leží uvnitř měřicí tolerance. Viz [www.taconova.com](http://www.taconova.com)

KŘIVKA TLAKU A TEPLoty

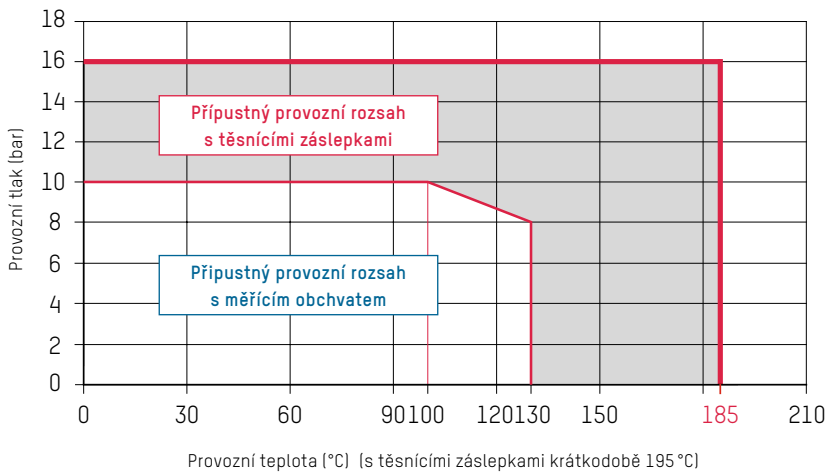
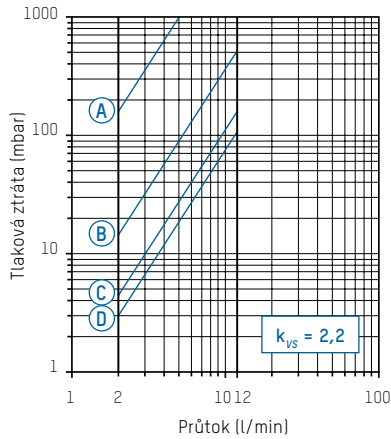

DIAGRAM TLAKOVÉ ZTRÁTY

223.2382.XXX (DN 20 | ½" | 2...12 l/min)



A - D Pozice ventilu

223.2383.XXX (DN 20 | ½" | 8...30 l/min)

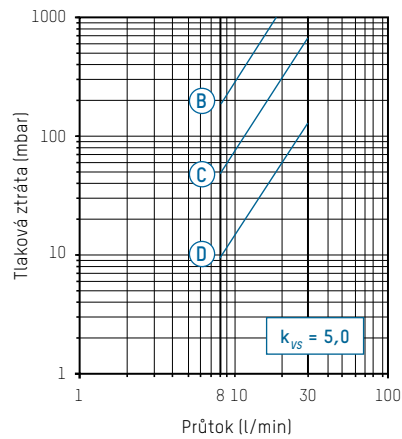

B - D Pozice ventilu

223.2480.XXX (DN 25 | 1" | 10...40 l/min)

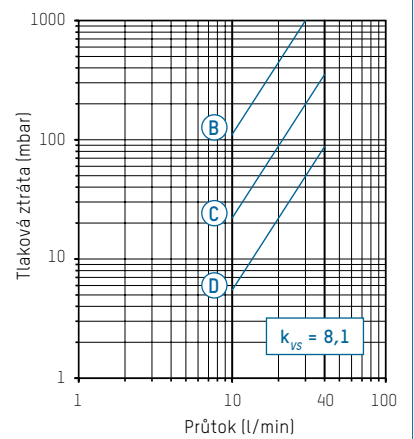

B - D Pozice ventilu

223.2580.000 (DN 32 | 1½" | 20...70 l/min)

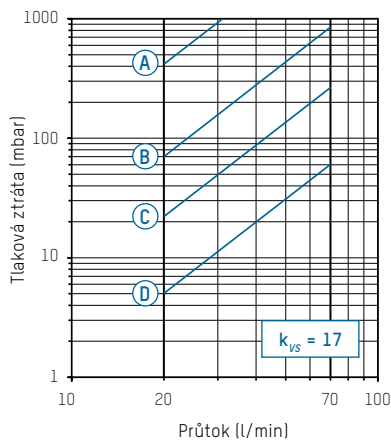

A - D Pozice ventilu

## TACOSSETTER BYPASS SOLAR 185 | VYVAŽOVACÍ VENTIL

### PŘÍSLUŠENSTVÍ



### ŠROUBENÍ PRO TACOSSETTER BYPASS

Šroubení s vnějším závitem dle DIN 2999

Obj. č.	G x R	provedení pro potrubí	vhodné pro
210.6630.000	¾" x ½"	vnitřní závit Rp ½"	DN 15
210.6631.000	1" x ½"	vnitřní závit Rp ½"	DN 15
210.6632.000	1" x ¾"	vnitřní závit Rp ¾"	DN 20
210.6633.000	1¼" x 1"	vnitřní závit Rp 1"	DN 25



Šroubení s letovaným spojem

Obj. č.	G x mm	provedení pro potrubí	vhodné pro
210.5331.019	1" x 18	měděné ø 18 mm	DN 15 AG
210.5332.019	1" x 22	měděné ø 22 mm	DN 20 AG
210.5334.003	1¼" x 28	měděné ø 28 mm	DN 25 AG

### NÁHRADNÍ DÍLY



### KOMPLETNÍ MĚŘÍCÍ OBCHVAT A TĚSNĚNÍ

Obj. č.	provedení	vhodné pro
298.2336.020	2 – 12 (l/min)	223.2380.000 / 223.2380.350
298.2337.020	8 – 20 (l/min)	223.2381.000 / 223.2381.350
298.2338.020	8 – 30 (l/min)	223.2383.000 / 223.2383.385
298.2344.020	10 – 40 (l/min)	223.2482.000 / 223.2482.350



### SADA TĚSNÍCÍCH ZÁSLEPEK

Obj. č.	vhodné pro
296.2340.003	všechny verze

U verze TacoSetter Bypass Solar 185 již součástí dodávky.

### KONTAKT

TACONOVA.COM

Taconova GmbH | Business Centrum, Kostecká 879/59 | CZ-19600 Praha-9 Čakovice  
T: +420 283 930 810 | F: +420 266 310 386 | cesko-slovensko@taconova.com | taconova.com